

# Руководство пользователя IP видеорегистратора QTECH

## Оглавление

ИНСТРУКЦИЯ ПО ТЕХНИКЕ БЕЗОПАСНОСТИ	6
1 ОБЗОР УСТРОЙСТВА	8
1.1 Задняя панель	8
1.2 Пульт дистанционного управления	10
2 УСТАНОВКА И ПОДКЛЮЧЕНИЕ NVR-УСТРОЙСТВА	12
2.1 Установка жесткого диска	12
2.2 Схема подключения	13
2.3 Подключение к источнику питания	14
3 ОБЩИЙ НАБОР ОПЕРАЦИЙ	15
3.1 Использование мыши, входящей в комплектацию устройства	15
3.2 Использование виртуальной клавиатуры	15
3.3 Пароль	16
4 ЗАПУСК NVR-УСТРОЙСТВА	18
4.1 Мастер запуска	18
4.1.1 Запуск мастера	18
4.1.2 Конфигурация сети	18
4.1.3 Дата/Время	19
4.1.4 IP Камера	21
4.1.5 Диск	23
4.1.6 Разрешение	24
4.1.7 P2P	24
4.1.8 Справка	24
4.2 Обзор экрана Просмотра (режим реального времени)	26
4.2.1 Панель инструментов быстрого доступа	27
4.2.2 Меню задач	27
4.2.3 Меню «Пуск»	28
4.2.3.1 Блокировка и разблокировка экрана	29
4.2.3.2 Выключение	29
5 СИСТЕМНЫЕ НАСТРОЙКИ NVR-УСТРОЙСТВА	31
5.1 Канал	31
5.1.1 Канал	32
5.1.1.1 IP каналы	32
5.1.1.2 Управление протоколом	33
5.1.2 Просмотр в режиме реального времени	35



5.1.3	Управление изображением	36
5.1.4	PTZ-функции	37
5.1.4.1	Управление PTZ-функциями	38
5.1.5	Движение	40
5.1.6	PIR (ИК-сенсор)	43
5.1.7	Маска видео	45
5.1.8	Интеллектуальные функции камеры	46
5.1.8.1	PID (Обнаружение вторжений по периметру)	47
5.1.8.2	LCD (Обнаружение пересечения линии)	49
5.1.8.3	SOD (Обнаружение стационарных объектов)	52
5.1.8.4	PD (Обнаружение пешеходов)	54
5.1.8.5	FD (Обнаружение лиц)	57
5.1.8.6	CC (Подсчет пересечений)	59
5.1.8.7	Интеллектуальный анализ	62
5.1.8.8	Интеллектуальный график	62
5.2	Запись	63
5.2.1	Кодирование	63
5.2.2	Запись	64
5.2.2.1	Запись	64
5.2.2.2	График записи	65
5.2.3	Снимок	66
5.2.3.1	Захват изображения	66
5.2.3.2	График захвата изображения	67
5.3	Сигнал тревоги	67
5.3.1	Движение	67
5.3.2	Входящий/исходящий сигнал тревоги	68
5.3.3	PIR (ИК-сенсор)	69
5.3.4	PTZ-связь	69
5.3.5	Исключение	69
5.4	Сеть	70
5.4.1	Основные	71
5.4.1.1	Протокол PPPoE	72
5.4.1.2	3G/Wi-Fi	72
5.4.1.3	Настройка порта	73
5.4.2	DDNS	74
5.4.3	Электронная почта	75
5.4.3.1	Настройка электронной почты	75
5.4.3.2	График отправки электронных сообщений	76
5.4.4	FTP	77

5.5	Устройство	77
5.5.1	Диск	77
5.5.1.1	Группа дисков	79
5.5.1.2	S.M.A.R.T (Самодиагностика жесткого диска)	80
5.5.2	Облако	81
5.6	Система	82
5.6.1	Основные	83
5.6.1.1	Дата и время	84
5.6.1.2	Настройки NTP протокола	84
5.6.1.3	Настройки DST	85
5.6.2	Конфигурация видеовыхода	86
5.6.2.1	Просмотр	87
5.6.3	Многопользовательский режим	88
5.6.3.1	Изменение пароля	88
5.6.3.2	Добавление новых пользователей	89
5.6.3.3	Права	90
5.6.4	Обслуживание	91
5.6.4.1	Системный журнал	91
5.6.4.2	Загрузка заводских настроек	93
5.6.4.3	Обновление	94
5.6.4.4	Управление параметрами	94
5.6.4.5	Автоматическая перезагрузка	95
5.6.5	Обслуживание IP-камеры	95
5.6.5.1	Обновление IP-камеры	96
5.6.5.2	Загрузка настроек по умолчанию для IP камеры	97
5.6.6	Системная информация	97
5.6.6.1	Информация	97
5.6.6.2	Информация о каналах	98
5.6.6.3	Информация о записи	98
5.6.6.4	Статус сети	99
6	ПОИСК, ВОСПРОИЗВЕДЕНИЕ И РЕЗЕРВНОЕ КОПИРОВАНИЕ	100
6.1	Использование функции поиска	100
6.1.1	Поиск & воспроизведение видео	102
6.1.1.1	Видеоролик	103
6.1.2	Поиск, воспроизведение и резервное копирование событий	104
6.1.2.1	Управление воспроизведением событий	107
6.1.3	Воспроизведение подпериодов	107
6.1.4	Умный поиск & Воспроизведение	109
6.1.4.1	Область интеллектуального поиска	110

6.1.5	Поиск и просмотр изображений	111
6.1.5.1	Управление предварительным просмотром изображений	113
7	УДАЛЕННЫЙ ДОСТУП ЧЕРЕЗ WEB-КЛИЕНТ	114
7.1	Основные требования к системной среде	114
7.2	Загрузка и установка web-плагинов	114
7.3	Веб клиент	117
7.3.1	Просмотр	117
7.3.2	Воспроизведение	121
7.3.2.1	Кнопки управления воспроизведением	122
7.3.3	Удаленная настройка	124
7.3.4	Локальная настройка	124

## ИНСТРУКЦИЯ ПО ТЕХНИКЕ БЕЗОПАСНОСТИ

Перед использованием устройства внимательно прочитайте инструкцию по технике безопасности. Необходимо соблюдать приведенные рекомендации, чтобы избежать травм и предотвратить повреждение оборудования и устройств связи.

### **1. Источники питания (примечание: используйте прилагаемый в комплекте с устройством или рекомендованный производителем источник питания).**

Не используйте не внесённые в спецификацию источники питания.

### **2. Не проталкивайте какие-либо предметы во входы NVR-устройства.**

Никогда не проталкивайте предметы во входы NVR-устройства во избежание поражения электрическим током или других повреждений.

### **3. Не размещайте устройство в запыленном месте.**

Не размещайте устройство в запыленном месте.

### **4. Не размещайте устройство в открытом месте, где возможно попадание осадков на устройство, или во влажной среде.**

Не размещайте устройство в условиях повышенной влажности, например, в подвале. Если на устройство случайно попала вода, отсоедините кабель питания и немедленно обратитесь к авторизованному дилеру.

### **5. Поддерживайте поверхность устройства в чистом и сухом состоянии.**

Для очистки внешнего корпуса NVR-устройства используйте мягкую влажную ткань (не используйте жидкие аэрозольные очистители).

### **6. Не используйте устройство при обнаружении сбоев в работе.**

При наличии у NVR-устройства постороннего запаха или странного звука отсоедините кабель питания и обратитесь к авторизованному дилеру или в сервисный центр.

### **7. Не пытайтесь снять верхнюю крышку устройства.**

Предупреждение: не снимайте крышку NVR-устройства во избежание поражения электрическим током.

## **8. Бережно эксплуатируйте устройство.**

При обнаружении нарушений в работе NVR-устройства вследствие удара обратитесь к авторизованному дилеру за ремонтом или заменой.

## **9. Используйте стандартную литиевую батарею (Примечание: используйте прилагаемые к устройству или рекомендованные производителем батареи).**

Если системные часы не работают после отключения питания, замените стандартную 3V литиевую батарею на основной плате регистратора.

Предупреждение: Перед заменой батарей выключите видеорегистратор, в противном случае вы можете подвергнуться серьезному электрическому шоку. Правильно утилизируйте использованные батареи.

## **10. Поместите устройство в хорошо вентилируемое помещение.**

NVR-устройство имеет жесткий диск, который вырабатывает большое количество тепла во время работы. Вентиляционные отверстия, расположенные сверху, снизу, с обеих сторон и с обратной стороны – предназначены для охлаждения системы и должны быть открыты. Установите устройство в хорошо вентилируемом месте.

**11. Прилагаемый адаптер питания может быть использован одновременно только для одного DVR-устройства. Не подключайте к адаптеру дополнительное оборудование, так как из-за недостаточной мощности NVR-устройство может постоянно перезагружаться.**

**12. Не допускайте попадания воды на устройство. Не размещайте на видеорегистраторе емкости с водой, например, вазы для цветов.**

# 1 ОБЗОР УСТРОЙСТВА

## 1.1 Задняя панель

Представлены задние панели различных моделей регистраторов

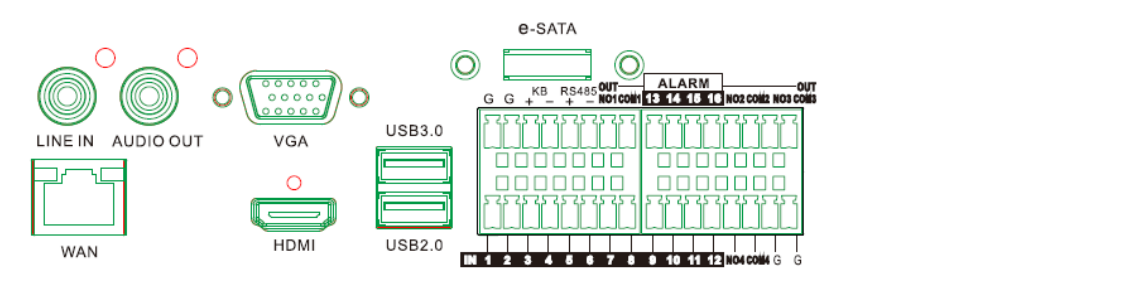
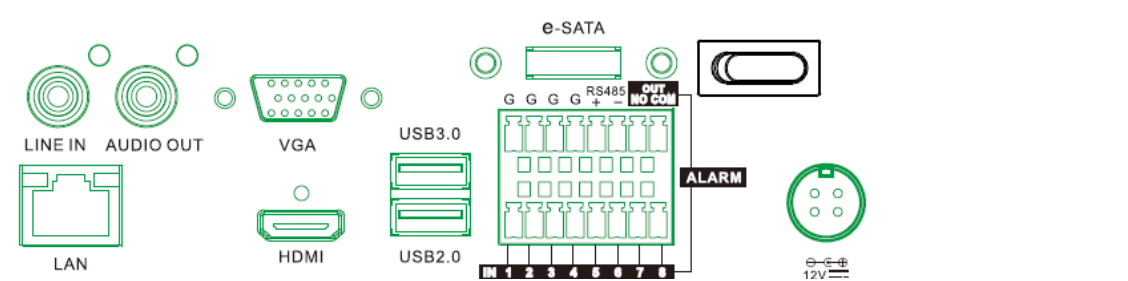
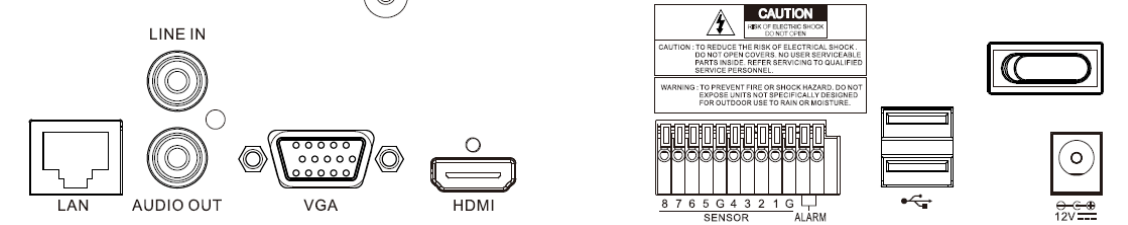

Элемент	Функция
LINE IN	Подключение к устройствам ввода аудио сигнала, порт RCA
AUDIO OUTPUT	Выход аудио сигнала, порт RCA
USB port	Подключение входящей в комплектацию мыши или флэш-карты USB
VGA	Подключение к телевизору или монитору с помощью VGA
HDMI	Подключение к цифровому телевизору или монитору с помощью HDMI

LAN	Подключение к локальной сети Ethernet
e-SATA	Опционально – подключение к внешнему диску
Sensor & Alarm	Подключение к внешним датчикам и устройствам сигнализации
Power	Подключение к адаптеру питания
Power Switch	Включение / выключение питания

## 1.2 Пульт дистанционного управления

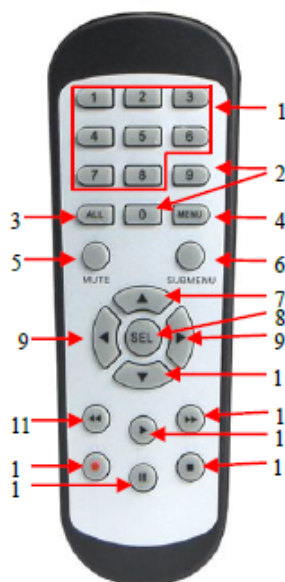

№	Обозначение	Описание
1	1-8	Нумерованные кнопки Нажать для переключения между каналами 1~8
2	9,0	Нумерованные кнопки
3	ALL	Нажать для отображения всех каналов Многоэкранный режим
4	Menu	Нажать для входа/выхода из главного меню
5	Mute	Включение/выключение беззвучного режима
6	Submenu	Переход к подменю
7	▲	Кнопка со стрелкой вверх; Увеличение звука
8	SEL	Нажать для перехода к выбранному пункту меню и редактирования настройки
9	◀▶	Кнопки влево/вправо; Уменьшить/увеличить значение параметра на панели управления
10	▼	Кнопка со стрелкой вниз; Уменьшение звука
11	◀◀	Нажать для перемотки во время воспроизведения видео
12	▶▶	Нажать для быстрой перемотки вперед во время воспроизведения видео
13	▶	Нажать для воспроизведения записанного видео или входа в меню поиска записи
14	●	Нажать для запуска записи в ручном режиме
15	■	Нажать для остановки записи в ручном режиме или остановки воспроизведения видео
16	⏸	Нажать для приостановки воспроизведения видео или для перехода в режим воспроизведения по кадрам

**Примечание:** Пульт может отличаться или не использоваться в зависимости от модели видеорегистратора.

## 2 УСТАНОВКА И ПОДКЛЮЧЕНИЕ NVR-УСТРОЙСТВА

### 2.1 Установка жесткого диска

Жесткий диск может присутствовать в наборе в зависимости от приобретенной вами комплектации. Если жесткий диск не установлен заранее, следуйте инструкциям руководства для установки диска.

**Предостережение:** НЕ устанавливайте и не извлекайте жесткий диск при включенном питании устройства.

Установка жесткого диска:

(1) Отключите питание, открутите винты с боковых сторон и с задней панели устройства, затем откройте верхнюю крышку видеорегистратора.

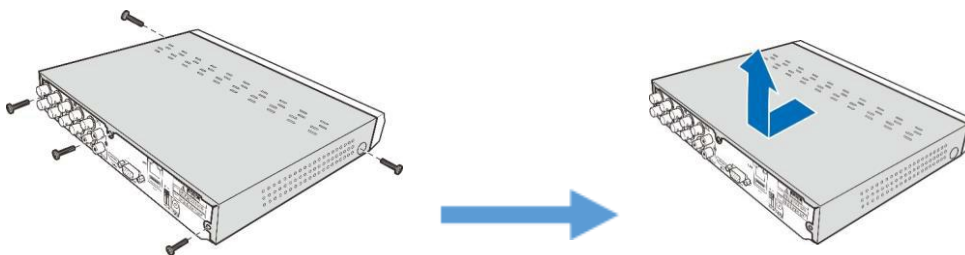

(2) Подключите дата-кабель и кабель питания к жесткому диску и поместите жесткий диск в корпус NVR-устройства. Осторожно переверните корпус NVR-устройства и закрепите жесткий диск с помощью винтов.

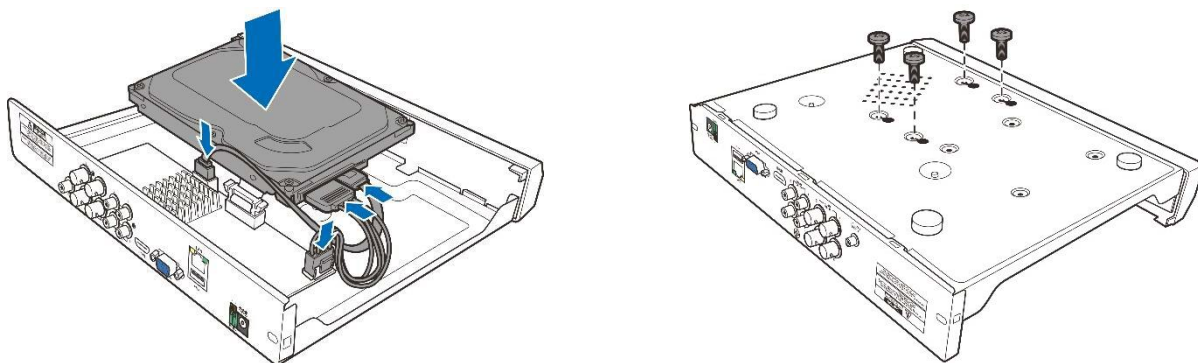

(3) Осторожно поместите сверху крышку и закрепите ее винтами.

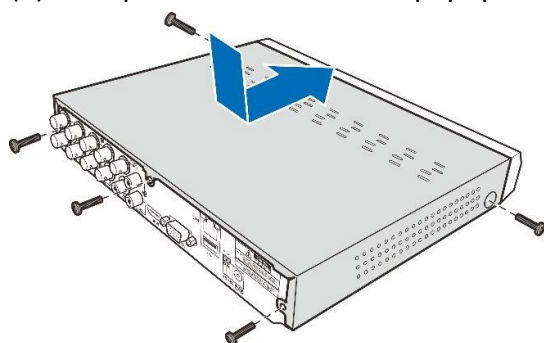

**Примечание:** Вышеописанный алгоритм приведен для справки. Процесс установки жесткого диска может отличаться в зависимости от модели видеорегистратора.

## 2.2 Схема подключения

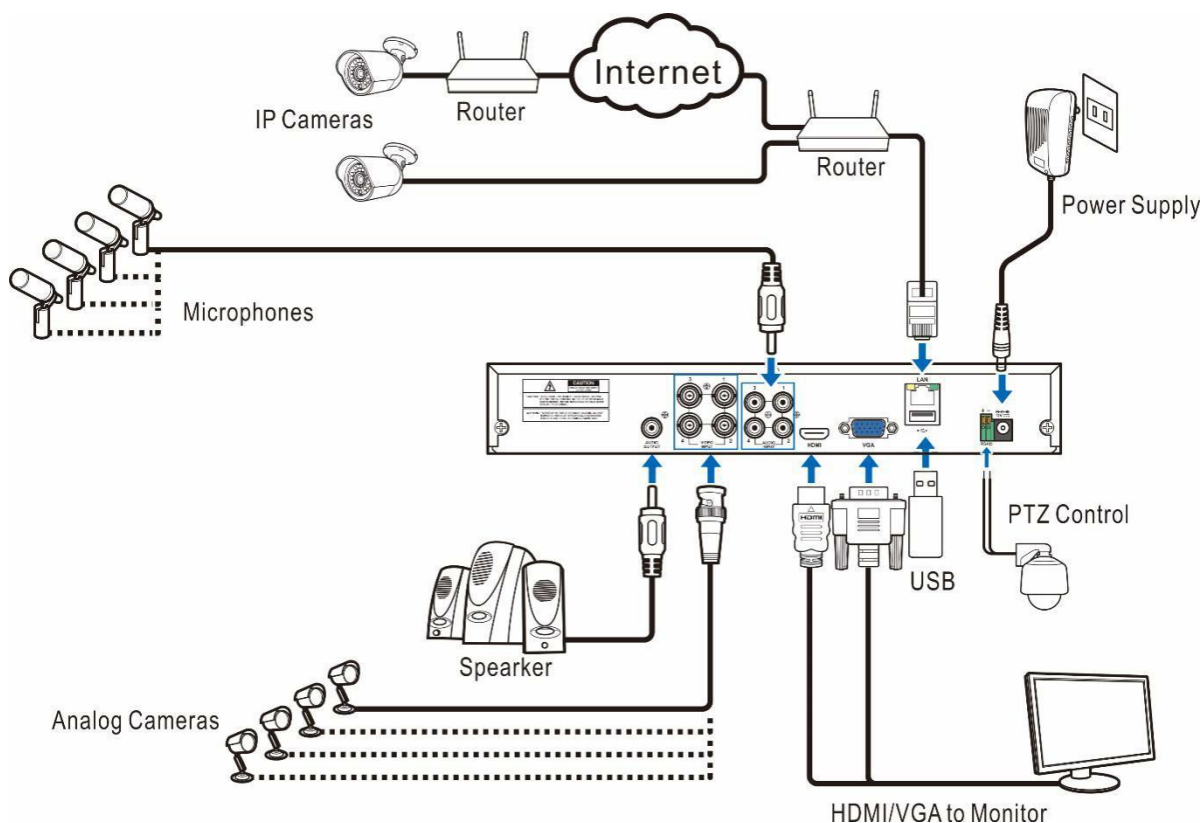

**Примечание:** Схема приведена для справки. Процесс подключения может отличаться в зависимости от модели видеорегистратора

## 2.3 Подключение к источнику питания

**Внимание:** используйте адаптер питания, входящий в комплектацию NVR-устройства. Подключите соответствующий конец адаптера питания к разъему питания на задней панели видеорегистратора. Другой конец адаптера питания подключите к розетке.

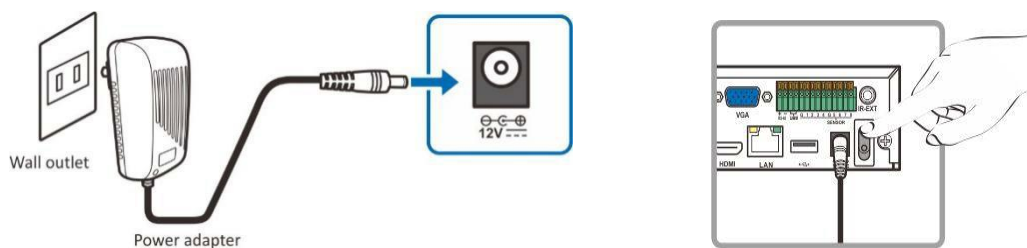

Чтобы включить питание некоторых моделей устройств может потребоваться нажать на переключатель питания.

## 3 ОБЩИЙ НАБОР ОПЕРАЦИЙ

### 3.1 Использование мыши, входящей в комплектацию устройства

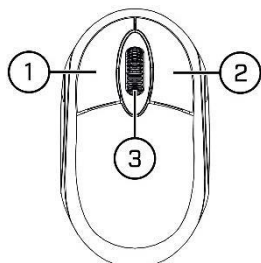

#### Левая кнопка:

- Одно нажатие для выбора пунктов меню.
- Двойное нажатие по выбранному каналу (в многоэкранном режиме) во время просмотра видео в реальном времени для переключения выбранного канала в полноэкранный режим. Повторное двойное нажатие на канал для возврата к просмотру в многоэкранном режиме.
- Одно нажатие на канал при просмотре в режиме реального времени для открытия Панели быстрого доступа к инструментам камеры.
- Нажмите и удерживайте кнопку для перетаскивания индикаторов и шкал в режиме меню.

#### Правая кнопка:

- Одно нажатие для открытия Панели задач при просмотре видео в режиме реального времени.
- При нахождении в меню одно нажатие для возврата или закрытия меню.

#### Колесо прокрутки:

- Для прокрутки вверх или вниз по содержимому меню при нахождении в меню.
- Прокрутка для увеличения или уменьшения громкости.

### 3.2 Использование виртуальной клавиатуры

Виртуальная клавиатура автоматически появится на экране, когда потребуется ввести данные.

Нажмите для переключения клавиатуры в верхний регистр и для перехода к панели с пунктуационными знаками

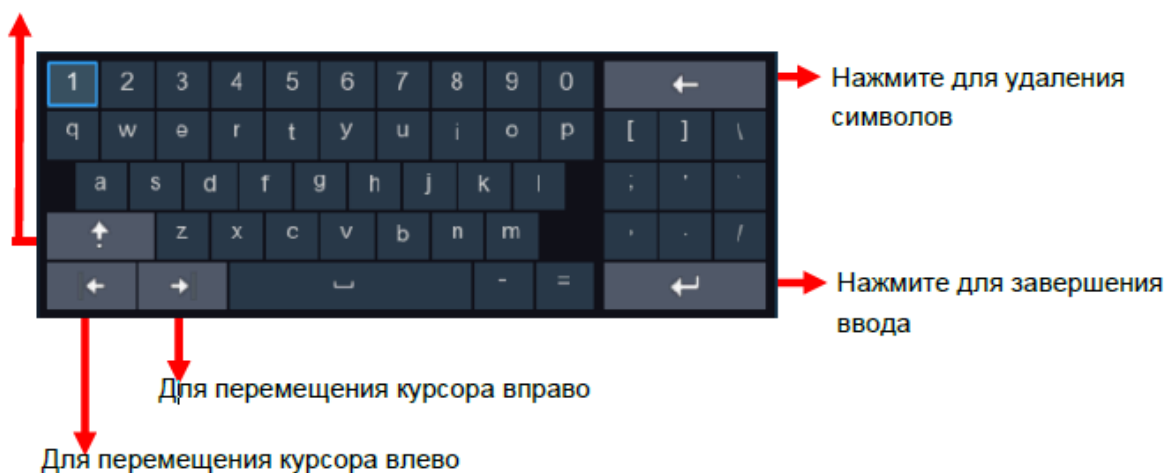

### 3.3 Пароль

При первом запуске DVR-устройства необходимо установить пароль для защиты данных. Обязательно запишите имя пользователя и пароль и сохраните их в безопасном месте.

Language: ENGLISH

Device ID: 000000 (000000)

New Admin Name: admin

New Admin Password:  Show Password

Confirm Password:  Show Password

Apply

**Language:** Выбор языка экранного меню.

**Device ID:** Введите ID устройства в круглые скобки. По умолчанию установлено ID 000000.

**New Admin name:** Установка нового имени администратора.

**New Admin Password:** Установка нового пароля. Пароль должен представлять собой комбинацию из 8 символов.

**Corfirm Password:** Повторный ввод нового пароля.

Для подтверждения настроек и перехода к интерфейсу входа в систему нажмите **Применить**. Введите имя пользователя и пароль, затем нажмите **Login** для входа в систему NVR-устройства.

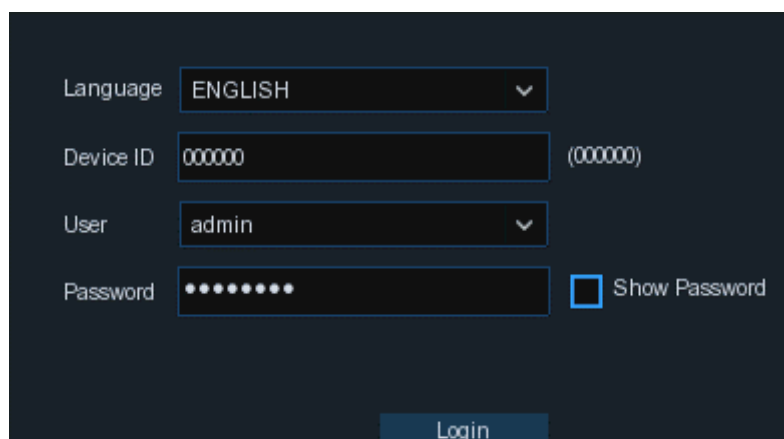

The image shows a login interface on a dark background. It contains the following elements:

- Language:** A dropdown menu currently set to "ENGLISH".
- Device ID:** A text input field containing "000000" with a "(000000)" label to its right.
- User:** A dropdown menu currently set to "admin".
- Password:** A text input field with seven dots representing a masked password. To its right is a checkbox labeled "Show Password".
- Login:** A button located at the bottom center of the form.

**ПРИМЕЧАНИЕ.** Вы не сможете войти в систему, если не помните пароль. Обратитесь к поставщику оборудования, чтобы сбросить пароль.

## 4 ЗАПУСК NVR-УСТРОЙСТВА

### 4.1 Мастер запуска

Мастер запуска поможет настроить систему и быстро запустить NVR-устройство.

#### 4.1.1 Запуск мастера

Нажмите **Мастер Настройки** для перехода к следующему этапу установки.

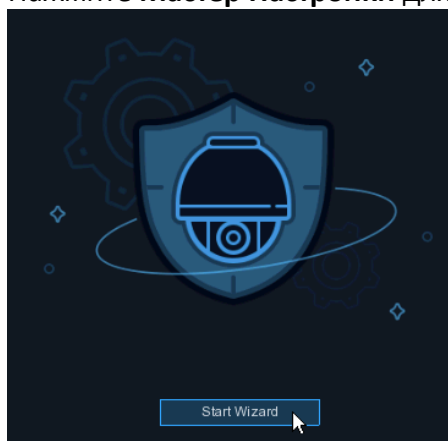

#### 4.1.2 Конфигурация сети

Local Connection	
DHCP	<input checked="" type="checkbox"/>
IP Address	192.168.0.06.028
Subnet Mask	255.255.255.000
Gateway	192.168.0.06.001

DNS	
DNS1	192.168.0.01.001
DNS2	008.008.008.008

Port	
Web Port	00080
Client Port	09000
RTSP Port	00554

UPNP

Поставьте флажок в окошке **DHCP** при подключении к маршрутизатору, который позволяет использовать DHCP-протокол. Маршрутизатор автоматически назначит параметры сети для NVR-устройства. Вы можете вручную сконфигурировать сеть по следующим параметрам:

**IPадрес:** IP-адрес идентифицирует устройство в сети. Адрес состоит из четырех групп чисел от 0 до 255, разделенных точками. Например, «192.168.001.100».

**SubnetMask:** Маска подсети -это сетевой параметр, определяющий диапазон IP-адресов, которые могут быть использованы в сети. Если IP-адрес можно сравнить с улицей, на которой вы живете, то маска подсети подобна вашему району. Адрес подсети также состоит из четырех групп чисел, разделенных точками. Например, «255.255.000.000».

**Gateway:** Адрес шлюза позволяет NVR-устройству получить доступ к Интернет. Формат адреса шлюза совпадает с форматом IP-адреса. Например, «192.168.001.001».

**DNS1/DNS2:** DNS1 является основным DNS-сервером, DNS2 -резервным. Обычно достаточно ввести адрес сервера DNS1.

## Порт

**Web порт:** Используется для удаленного входа в систему NVR-устройства(например, с помощью web-клиента). Измените порт, если 80-й порт уже используется другими приложениями.

**Порт клиента:** Используется для отправки информации (например, с помощью мобильного приложения).Измените порт, если 9000-й порт уже используется другими приложениями.

**RTSP порт:** Порт, который будет использовать NVR-устройство для передачи потокового видео в режиме реального времени

**UPnP:** При необходимости удаленного подключения к NVR-устройству с помощью web-клиента, следует выполнить переадресацию порта в маршрутизаторе. Включите UPnP, если маршрутизатор поддерживает эту опцию. При активированной опции UPnP нет необходимости настраивать перенаправление портов вручную на маршрутизаторе. Если маршрутизатор не поддерживает UPnP, убедитесь, что перенаправление портов выполнено вручную.

## Протокол PPPoE

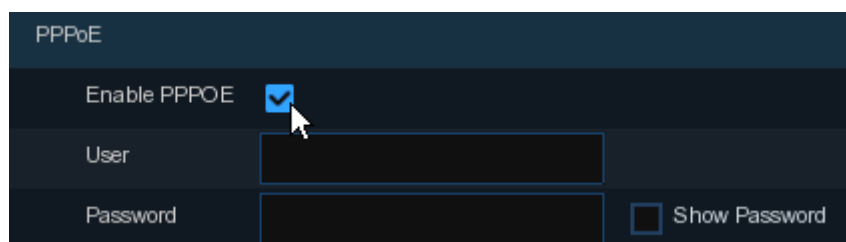

The screenshot shows a configuration window titled 'PPPoE'. It contains the following elements:

- A checkbox labeled 'Enable PPPOE' which is checked.
- An input field labeled 'User'.
- An input field labeled 'Password'.
- A checkbox labeled 'Show Password' which is unchecked.

Расширенный протокол, который позволяет устройству напрямую подключаться к сети через DSL-модем.

Установите флажок «Enable PPPOE», затем введите имя пользователя и пароль.

### 4.1.3 Дата/Время

Меню позволяет настроить дату, время, форматы даты и времени, часовой пояс, NTP и DST протоколы.

## Дата и Время

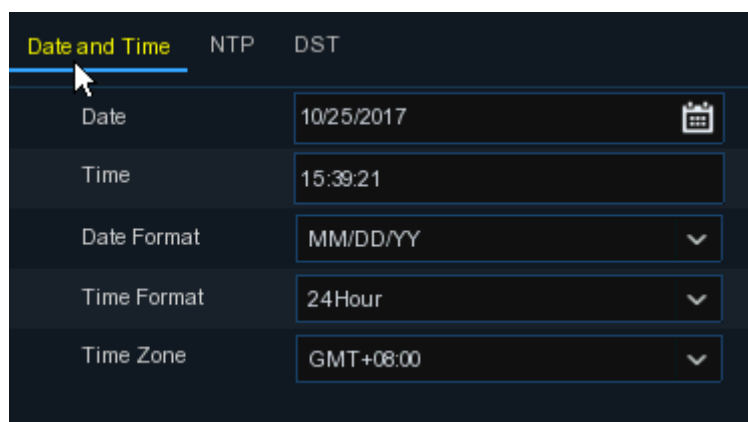

**Date:** Для установки актуальной системной даты нажмите на значок календаря.

**Time:** Установите системное время.

**Date Format:** Выберите предпочтительный формат даты в выпадающем меню.

**Time Format:** Выберите формат времени: 24 или 12 часов.

**Time Zone:** Установите часовой пояс.

## NTP

NTP это Сетевой протокол времени. Протокол позволяет автоматически через Интернет синхронизировать дату и время на NVR-устройстве. Для синхронизации устройство необходимо подключить к Интернет.

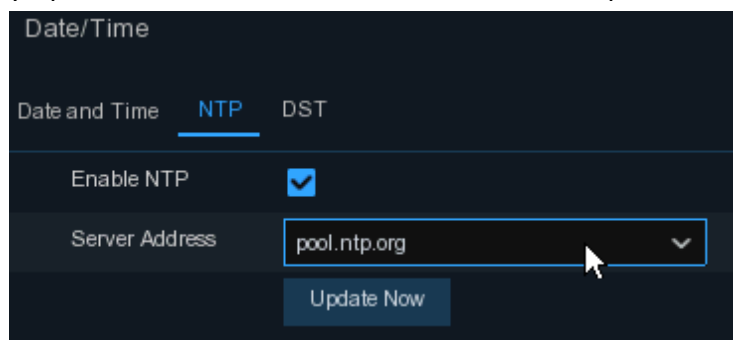

Поставьте флажок в окошке «**NTP**» и выберите NTP сервер из выпадающего меню.

## DST

DST это Функция перехода на летнее время.

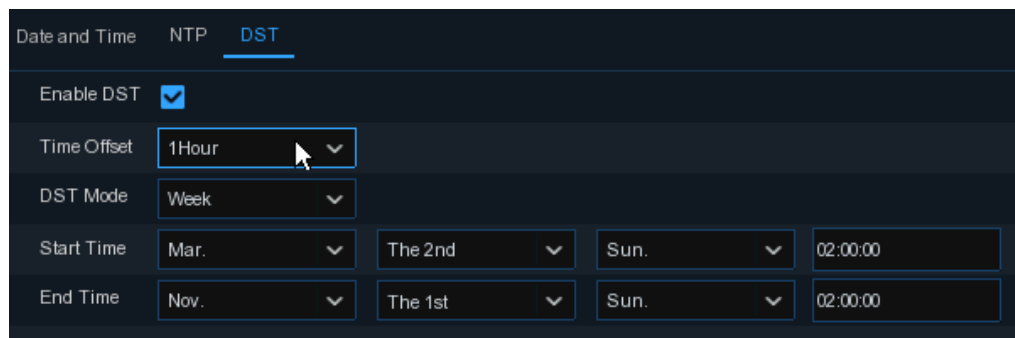

**DST:** Включите функцию, если в вашем регионе актуален Переход на летнее время. Выберите количество часов, которое должно быть компенсировано при срабатывании Функции перехода на летнее время.

Выберите режим функции: в неделях или днях.

Выберите время начала и окончания периода летнего времени.

#### 4.1.4 IP Камера

Добавьте IP камеры к устройству при помощи данного меню.

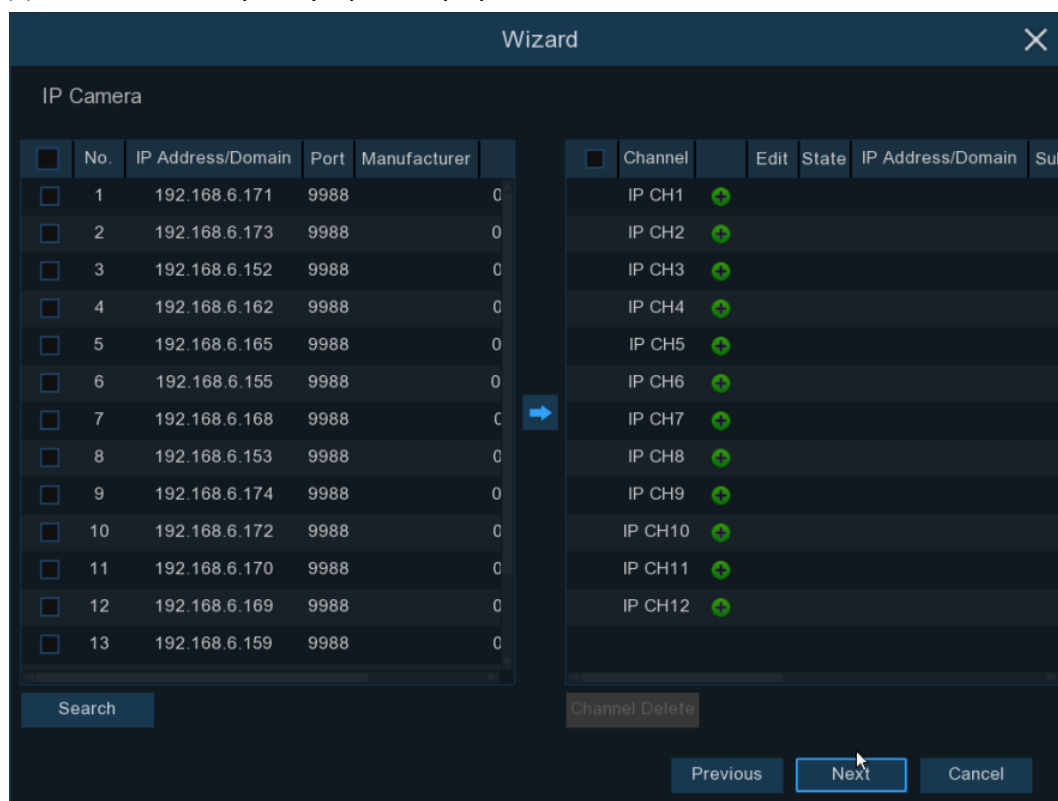

Нажмите **Search** для поиска IP камер в сети. Выберите IP камеры, которые вы хотите добавить, затем нажмите  для добавления камер к устройству.

Position: Left-Top

Port: 9988  Auto

Protocol: Private  Auto

User Name: admin

Password:   Show Password

Add Cancel

Для добавления камеры введите имя пользователя камеры и пароль.

Вы можете нажать кнопку , чтобы добавить отдельную IP-камеру.

Add IP Camera

No.	IP Address/Domain	Port	Manufacturer	Device Type	MAC Address	Software Version
1	192.168.1.151	9988		IP Camera		
2	192.168.1.152	9988		IP Camera		
3	192.168.1.153	9988		IP Camera		
4	192.168.1.154	9988		IP Camera		
5	192.168.1.155	9988		IP Camera		
6	192.168.1.156	9988		IP Camera		
7	192.168.1.157	9988		IP Camera		
8	192.168.1.158	9988		IP Camera		
9	192.168.1.159	9988		IP Camera		
10	192.168.1.160	9988		IP Camera		

IP Address/Domain: 192.168.1.151

Alias: CH17

Position: Left-Top

Port: 9988

Protocol: Private

User Name: admin

Password:   Show Password

Bind channel: CH17

Search Add Cancel

Нажмите кнопку **Поиск** для поиска IP камер, затем щелкните по одной из IP-камер в списке устройств.

**IP Address/Domain:** IP адрес или доменное имя IP камеры

**Alias:** Имя IP камеры

**Position:** Выбор расположения имени камеры на экране

**Port:** Порт IP камеры

**Protocol:** Выберите протокол IP-камеры в выпадающем меню

**User Name:** Имя пользователя IP камеры

**Password:** Пароль IP камеры

**Bind channel:** Выберите канал NVR-устройства для подключения

#### 4.1.5 Диск

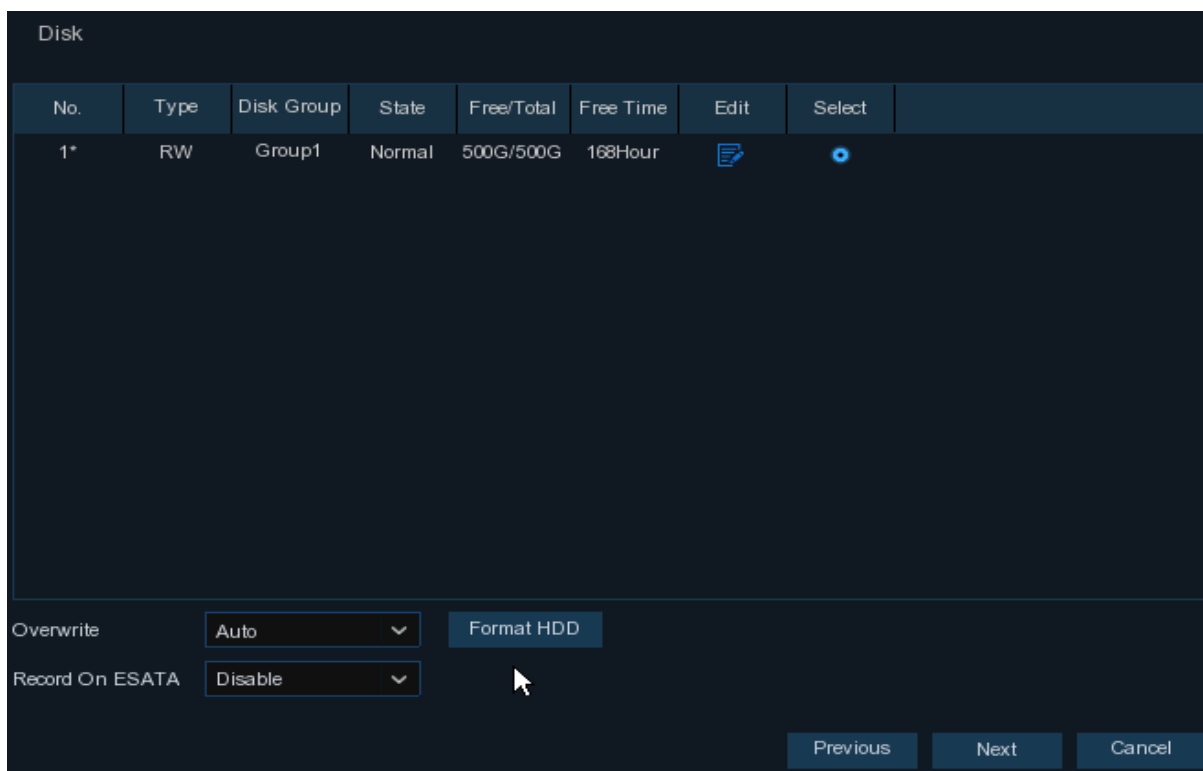

Если жесткий диск установлен в NVR в первый раз его необходимо отформатировать. Для форматирования выберите жесткий диск и нажмите кнопку **форматировать HDD**. **Перезапись:** Используйте данную функцию, чтобы перезаписать старые записи на жестком диске, когда жесткий диск заполнен. Например, если вы выберете опцию «7 дней» на жестком диске будут храниться только последние 7 дней записи. Выберите **OFF**, чтобы предотвратить перезапись любых старых записей. Если вы отключили функцию, следует регулярно проверять состояние жесткого диска, чтобы убедиться, что жесткий диск не заполнен.

**Запись на ESATA:** Если на задней панели вашего NVR-устройства имеется порт e-SATA, вы можете записывать видео на внешний жесткий диск e-SATA.

#### 4.1.6 Разрешение

Выберите соответствующую монитору разрешающую способность. DVR поддерживает автоматическое регулирование разрешающей способности при запуске системы в соответствии с оптимальным для вашего монитора разрешением.

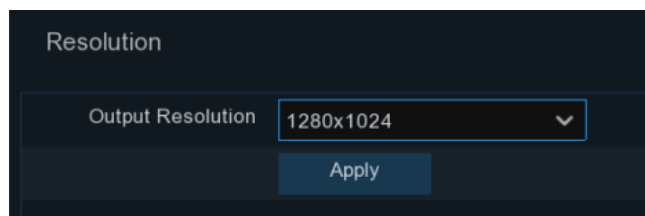

#### 4.1.7 P2P

При наличии в устройстве технологии P2P, вы сможете подключиться к устройству удаленно, отсканировав QR-код с помощью мобильного приложения.



#### 4.1.8 Справка

Вы можете просмотреть сводную информацию о системе, настроенной с помощью Мастера запуска, а затем завершить работу Мастера.

Поставьте флажок в окошке **“Don't show this window next time”**, если вы не хотите, чтобы при следующей загрузке устройства вновь отобразилось окно Мастера запуска. Нажмите кнопку **Finish** для сохранения настроек и выхода.

Summary

System	
Resolution	1920x1080
Date/Time	04/10/2017 16:18:17, GMT+08:00
NTP	OFF
DST	OFF

Network	
DHCP	ON
IP Address	192.168.6.28
Subnet Mask	255.255.255.0
Gateway	192.168.6.1
DNS1	192.168.1.1
DNS2	8.8.8.8

Don't show this window next time.

## 4.2 Обзор экрана Просмотра (режим реального времени)

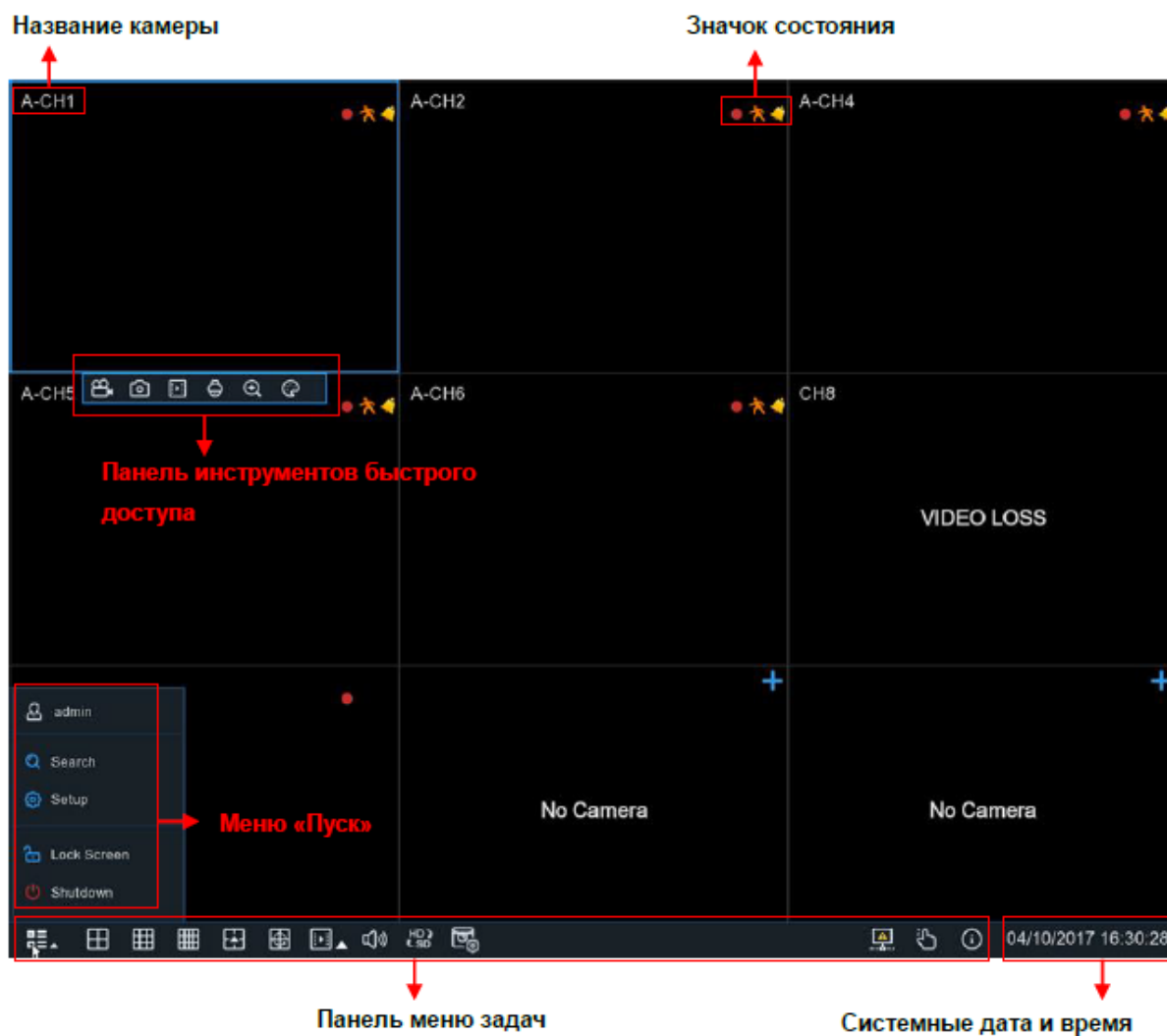

### Название камеры





**A-**: подключенная камера является AHD-камерой

**T-**: подключенная камера является TVI-камерой

**C-**: подключенная камера является CVI-камерой

**IP**: подключенная камера является IP-камерой

### Значки состояния

-  Ведется запись.
-  Камера зафиксировала движение.
-  Сработала сигнализация.
-  Ошибка в работе жесткого диска.



Жесткий диск не отформатирован.



Жесткий диск заполнен.



Жесткий диск доступен только для чтения.  Жесткий диск отсутствует.

**VIDEO LOSS:** Аналоговая камера отключена.

**No Camera:** IP камера отключена.

**Decoding Failed:** Устройство не поддерживает такой стандарт сжатия, измените стандарт сжатия на H.264.



Открыть меню для добавления IP камеры



Нажать для изменения IP камеры

#### 4.2.1 Панель инструментов быстрого доступа

Для отображения панели инструментов быстрого доступа щелкните левой кнопкой мыши по подключенной камере во время просмотра в режиме реального времени.



Ручной режим записи канала. Значок будет красного цвета, если запись ведется. Повторное нажатие приведет к остановке записи.



Нажмите для сохранения текущего изображения с камеры. Для использования функции необходимо включить захват в ручном режиме.



Нажмите для воспроизведения последних пяти минут записи канала.



Нажмите для перехода к панели управления PTZ-функциями.



Нажмите для увеличения масштаба изображения. После того, как появится значок , левой кнопкой мыши нажмите на значок и перетащите его на область изображения, которую хотите увеличить.



Нажмите для настройки цвета изображения канала. Вы можете настроить оттенок, яркость, контраст и насыщенность изображения.

Последний значок изменения потока, основной/дополнительный, от камеры

#### 4.2.2 Меню задач



Нажмите, чтобы открыть меню «Пуск».



Нажмите для выбора шаблона экрана при просмотре в режиме реального времени.



Нажмите для выбора других шаблонов экрана.



Нажмите для начала последовательного просмотра каналов.



Быстрое воспроизведение. Вы можете воспроизвести последнюю запись, сделанную на любом из каналов с начала дня, или начать воспроизведение с последних 5-10-30 секунд, 1 мин, 5 мин.



Нажмите для настройки аудио.



Нажмите для переключения IP-каналов между основным потоком и доп. потоком (для просмотра в режиме реального времени).



Нажмите для переключения между режимами реального, сбалансированного или плавного просмотра. Режимы эффекта просмотра влияют на качество видео в реальном времени (скорость передачи данных и частота кадров), но не влияют на качество записи.



Запуск или остановка Ручного режима записи и Ручного режима сигнала тревоги.



Просмотр информации о системе, канале, записи и состоянии сети.



Значок появится, если сеть отключена.

### 4.2.3 Меню «Пуск»

Меню «Пуск» позволяет настроить: поиск и воспроизведение записи, настройки системы, блокировку и разблокировку экрана, выключение, перезагрузку и выход из системы.

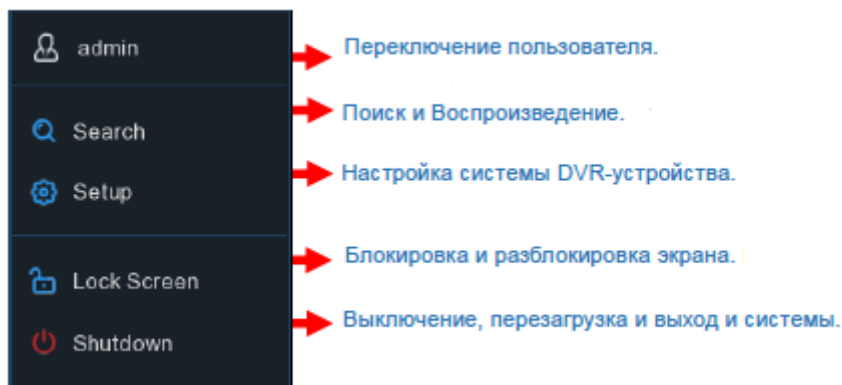

#### 4.2.3.1 Блокировка и разблокировка экрана

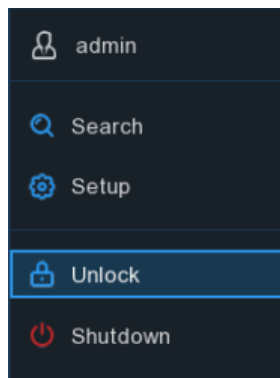

Если DVR-устройство не используется в течение 1 минуты – экран автоматически блокируется с целью защиты от несанкционированного доступа к экранному меню.

При необходимости вы можете заблокировать экран вручную. Для немедленной блокировки системы перейдите в меню «Пуск», затем щелкните значок «Заблокировать экран» .

Если система заблокирована - щелкните по значку разблокировки, , система будет доступна для дальнейшей работы.

#### 4.2.3.2 Выключение

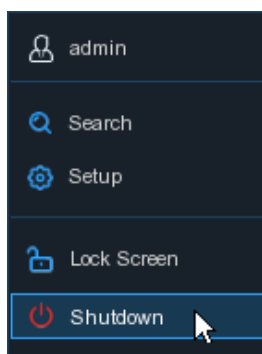

Нажмите кнопку **Выключение** в меню «Пуск» и выберите один из пунктов. Нажмите кнопку **ОК**, система потребует ввести пароль администратора для идентификации пользователя.

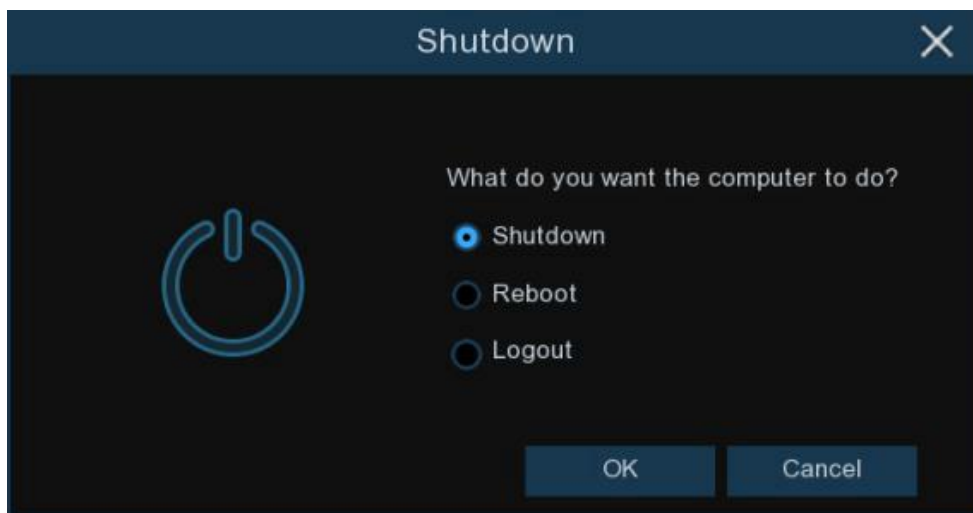

При выборе пункта **Выход** исчезнет окно просмотра в режиме реального времени. Для дальнейшей работы вам необходимо будет войти в систему с использованием имени пользователя и пароля.

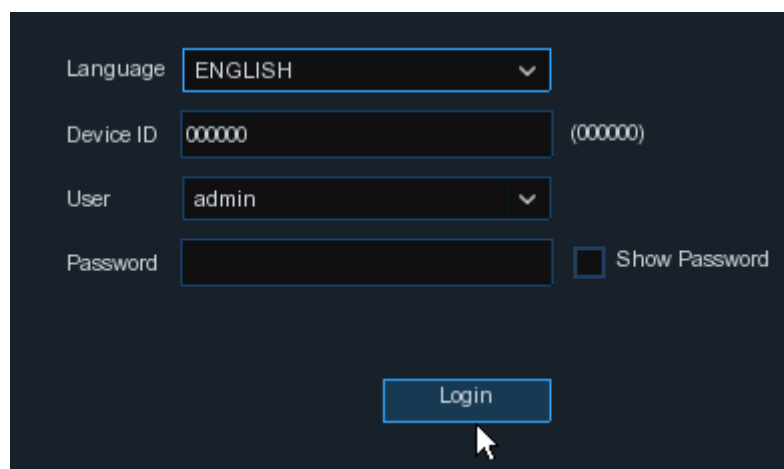

The screenshot displays a login interface with the following elements:

- Language:** A dropdown menu currently set to "ENGLISH".
- Device ID:** A text input field containing "000000" with a "(000000)" label to its right.
- User:** A dropdown menu currently set to "admin".
- Password:** A text input field that is currently empty.
- Show Password:** An unchecked checkbox next to the text "Show Password".
- Login:** A blue button with the text "Login" centered on it, with a mouse cursor pointing at it.

## 5 СИСТЕМНЫЕ НАСТРОЙКИ NVR-УСТРОЙСТВА

В меню «Пуск» → **Настройки** доступна настройка Канала, Записи, Сигнала тревоги, Сети, Устройства и Системы.

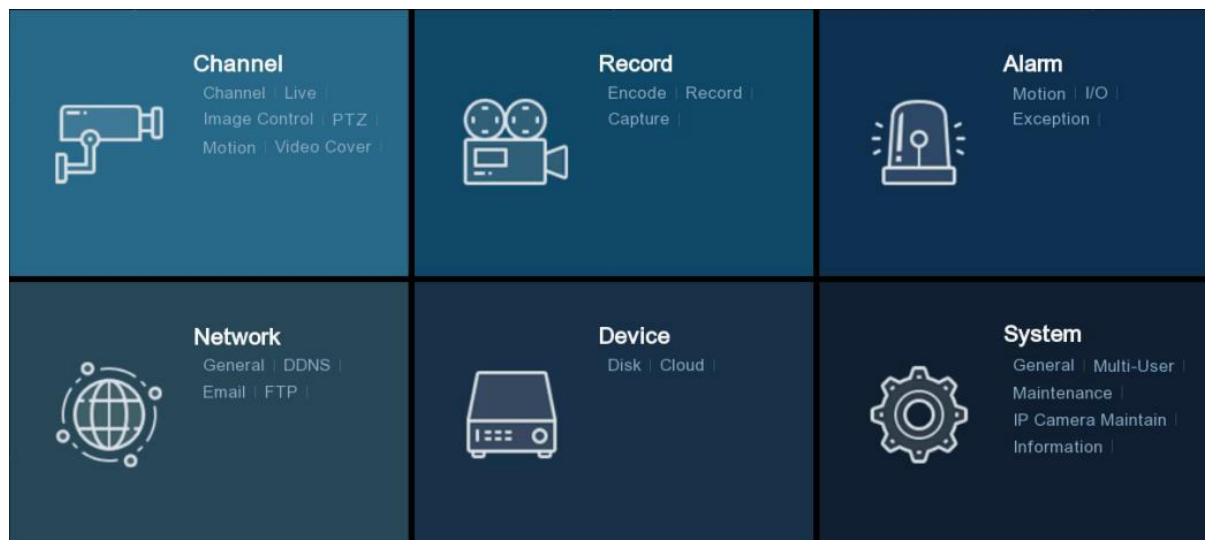

### 5.1 Канал

Раздел позволяет настроить камеру, режим просмотра в реальном времени, изображение, режим конвертации, движение, PTZ-функции, а также управлять IP-камерами и многое другое.

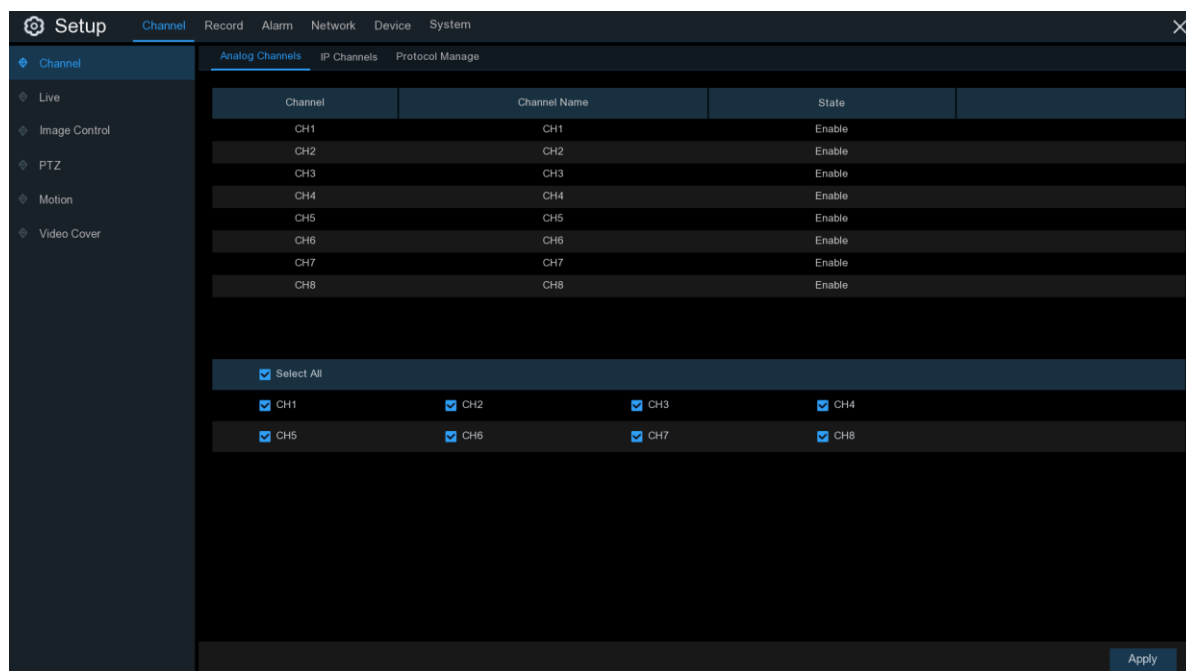

### 5.1.1 Канал

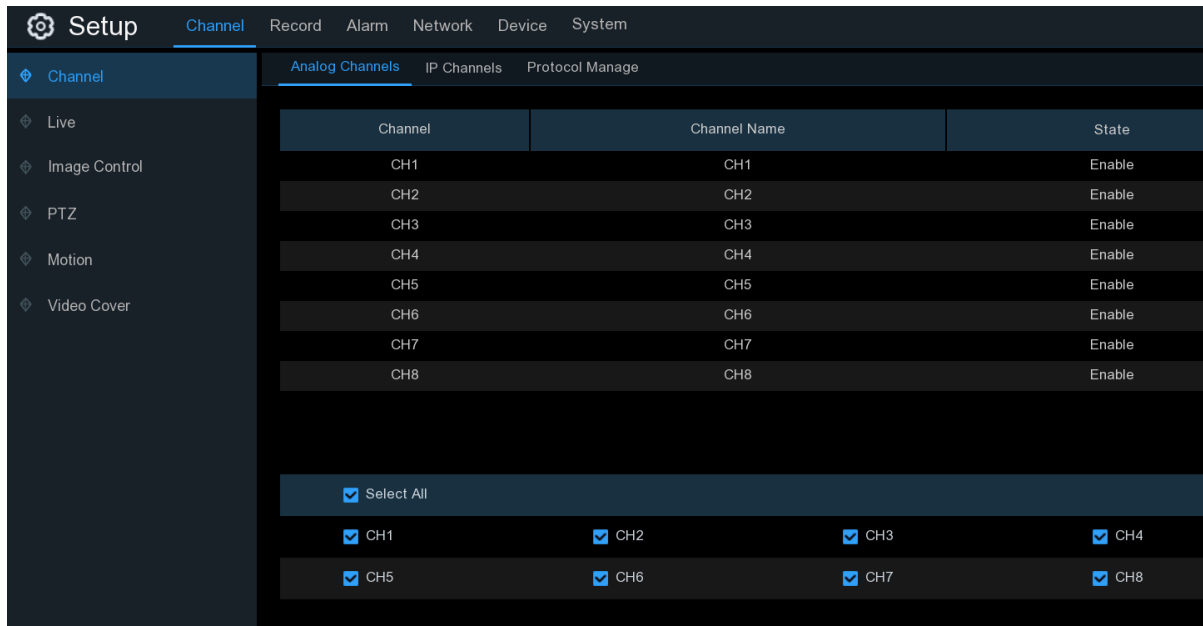

#### 5.1.1.1 IP каналы

При работе устройства в XVR режиме можно добавлять IP камеры и изменять IP каналы.

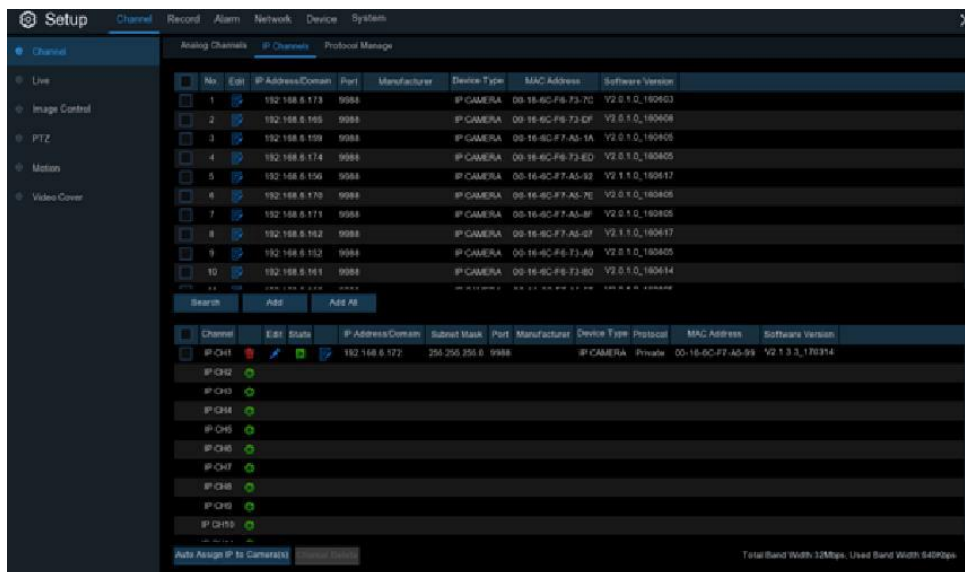

Нажмите **Поиск** для поиска IP камер в локальной сети, нажмите **Добавить** для добавления определенной IP камеры, нажмите **Добавить все** для добавления всех IP камер.

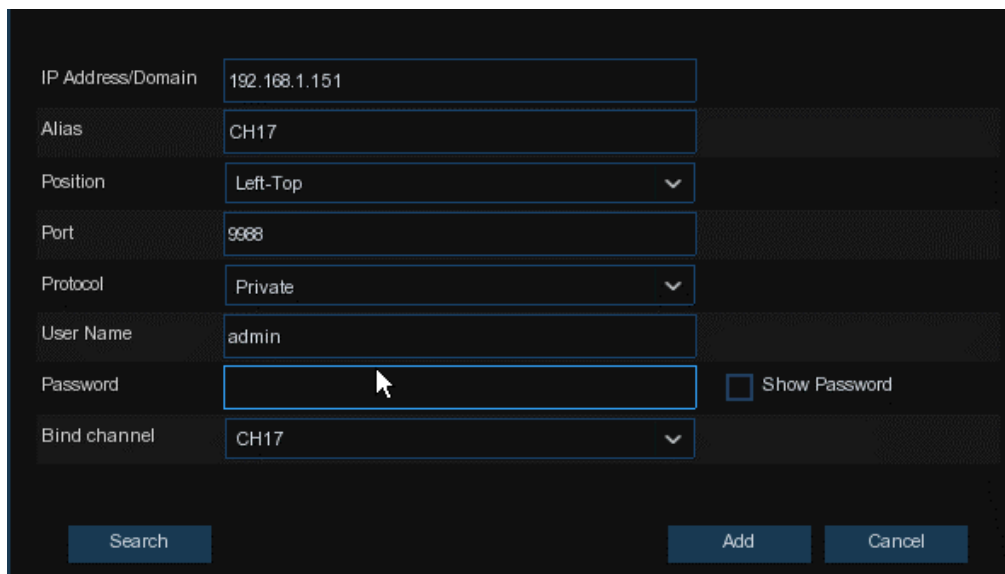

IP Address/Domain	192.168.1.151
Alias	CH17
Position	Left-Top
Port	9988
Protocol	Private
User Name	admin
Password	<input type="password"/>
	<input type="checkbox"/> Show Password
Bind channel	CH17

Search Add Cancel

Нажмите кнопку **Поиск** для поиска IP камер, затем кликните по одной из IP камер в списке устройств.

**IP Address/Domain:** IP адрес или доменное имя IP камеры.

**Alias:** Имя IP камеры.

**Position:** Расположение имени камеры на дисплее.

**Port:** Порт IP камеры.

**Protocol:** Выбор протокола IP камеры из выпадающего меню.

**User Name:** Имя пользователя IP камеры.

**Password:** Пароль IP камеры.

**Bind channel:** Выбор канала NVR-устройства для подключения.

**Auto Assign IP to Camera(s):** Вы не сможете подключить добавленную IP-камеру, если ее IP-адрес и адрес NVR-устройства находятся в разных сетевых сегментах. Данная функция позволяет назначить корректный IP-адрес для каждой из добавленных IP-камер.

**Channel Delete:** Выберите одну или несколько ранее добавленных IP камер и нажмите кнопку для удаления камер.

### 5.1.1.2 Управление протоколом

С помощью управления протоколом вы можете редактировать собственный RTSP протокол для подключения IP-камеры по RTSP.

The screenshot shows the 'Setup' menu with 'Channel' selected. Under 'Channel', 'Protocol Manage' is active. The configuration table is as follows:

Stream Type	Mainstream	Substream
Custom Protocol	Custom Protocol1	
Protocol Name	Custom 1	
Enable Substream		<input checked="" type="checkbox"/>
Type	RTSP	RTSP
Port	554	554
Resources Path	rtsp://192.168.1.150:554/ch01/0	rtsp://192.168.1.150:554/ch01/1

Example :  
[type]://[IP address]:[port]/[resources path]  
rtsp://192.168.0.1:554/resourcesPath

**Custom Protocol:** Система поддерживает максимум 15 настраиваемых опций протокола.

**Protocol Name:** Укажите имя пользовательского протокола.

**Enable Substream:** Установите флажок, если вы хотите включить доп.поток.

**Type:** В настоящий момент доступен только RTSP тип.

**Port:** Введите значение RTSP порта IP камеры.

**Resources Path:** Введите путь RTSP IP камеры.

## 5.1.2 Просмотр в режиме реального времени

Настройка параметров камеры.

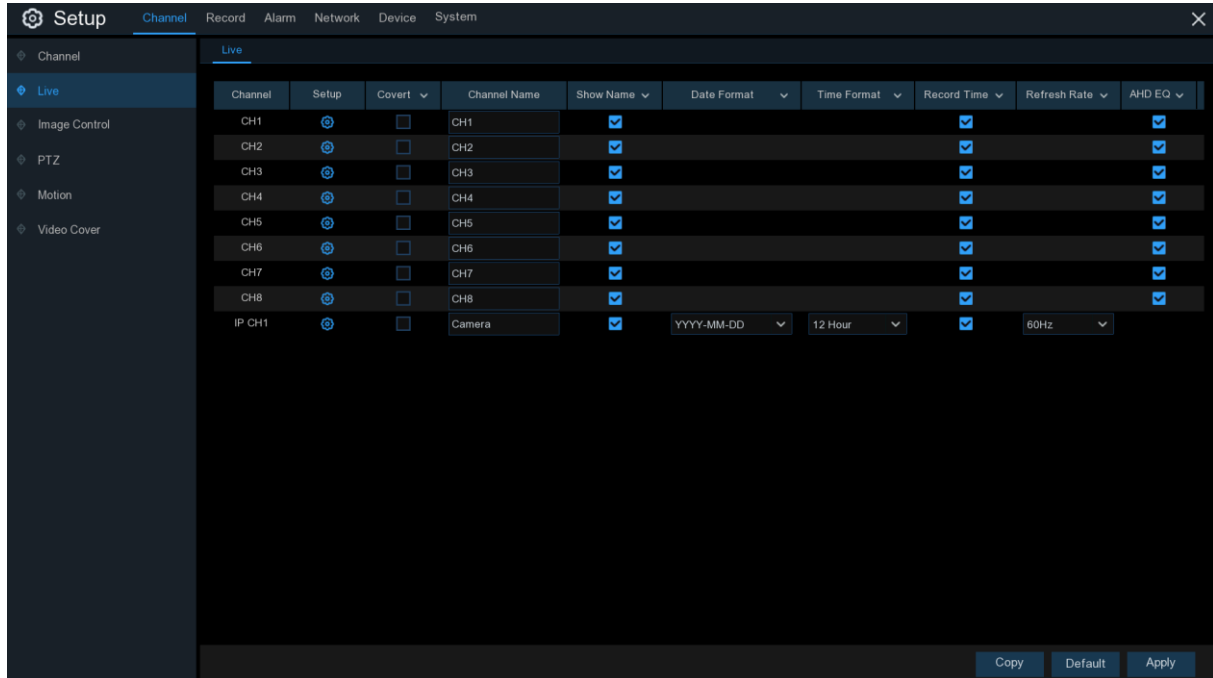

Канал: Имя канала.

Setup: Нажмите на значок на странице настройки.

Channel	CH17	→	Выбор канала для настройки
Channel Name	IP CH17	→	Присвоение имени камере
Date Format	MM/DD/YYYY	→	Формат отображения даты для камеры (только для IP камеры)
Time Format	24 Hour	→	Формат отображения времени для камеры (только для IP камеры)
Refresh Rate	50Hz	→	Частота обновления изображения камеры (только для IP камеры)
Camera Type	AUTO	→	Выбор типа камеры (Auto, AHD, TVI, CVI), для аналоговых камер
EQ Level	AUTO	→	Выбор уровня AHD EQ (Улучшенное качество) зависит от видеокабеля камеры, для аналоговых камер
<input checked="" type="checkbox"/> Covert		→	Установите флажок, если вы хотите скрыть просмотр этого канала в режиме реального времени
<input checked="" type="checkbox"/> Show Name		→	Показывать имя камеры при просмотре в режиме реального времени
<input checked="" type="checkbox"/> Show Time		→	Показывать системное время при просмотре в режиме реального времени
HUE	32	→	Настройка оттенка изображения
BRIGHT	23	→	Настройка яркости изображения
CONTRAST	27	→	Настройка контрастности изображения
SATURATION	20	→	Настройка насыщенности цветов изображения

Нажмите **Default** для загрузки настроек по умолчанию, нажмите **Apply** для сохранения настроек, щёлкните по правой кнопке мыши для выхода.

### 5.1.3 Управление изображением

Меню позволяет управлять настройками изображения IP-камер.

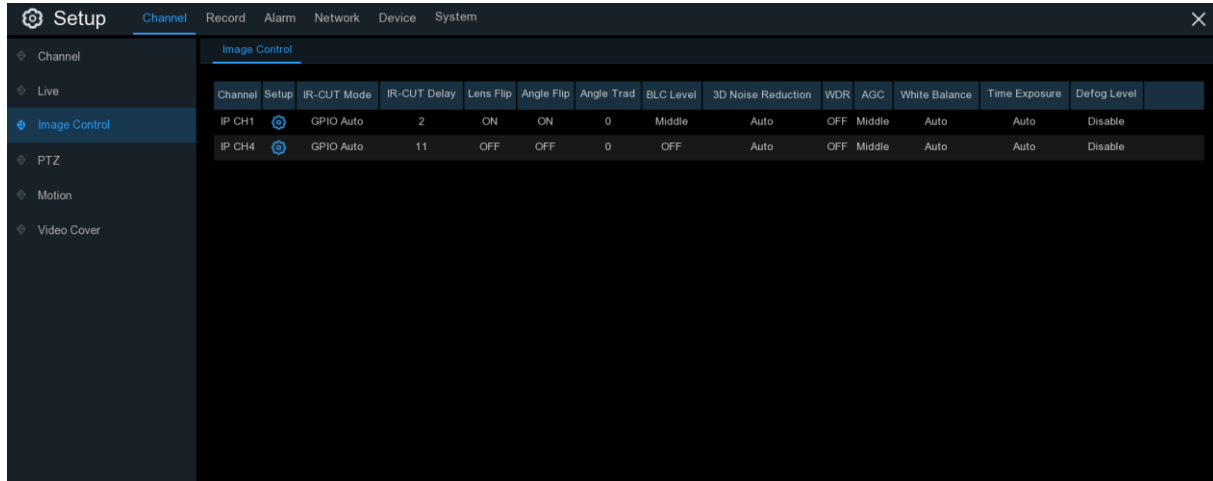

**Канал:** Имя канала.

**Setup:** Нажмите на значок ⚙️ на странице настройки.

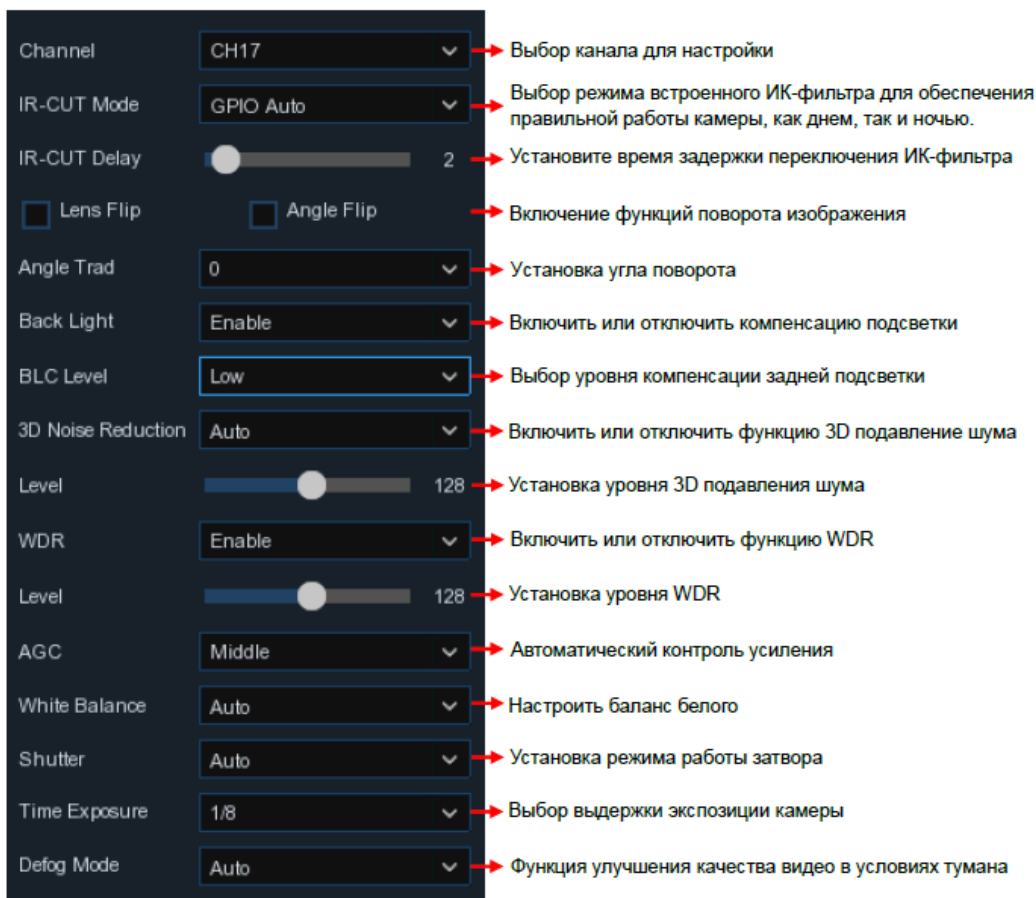

### 5.1.4 PTZ-функции

Меню позволяет настраивать PTZ-функции(Панорама-Наклон-Зум) купольной камеры.

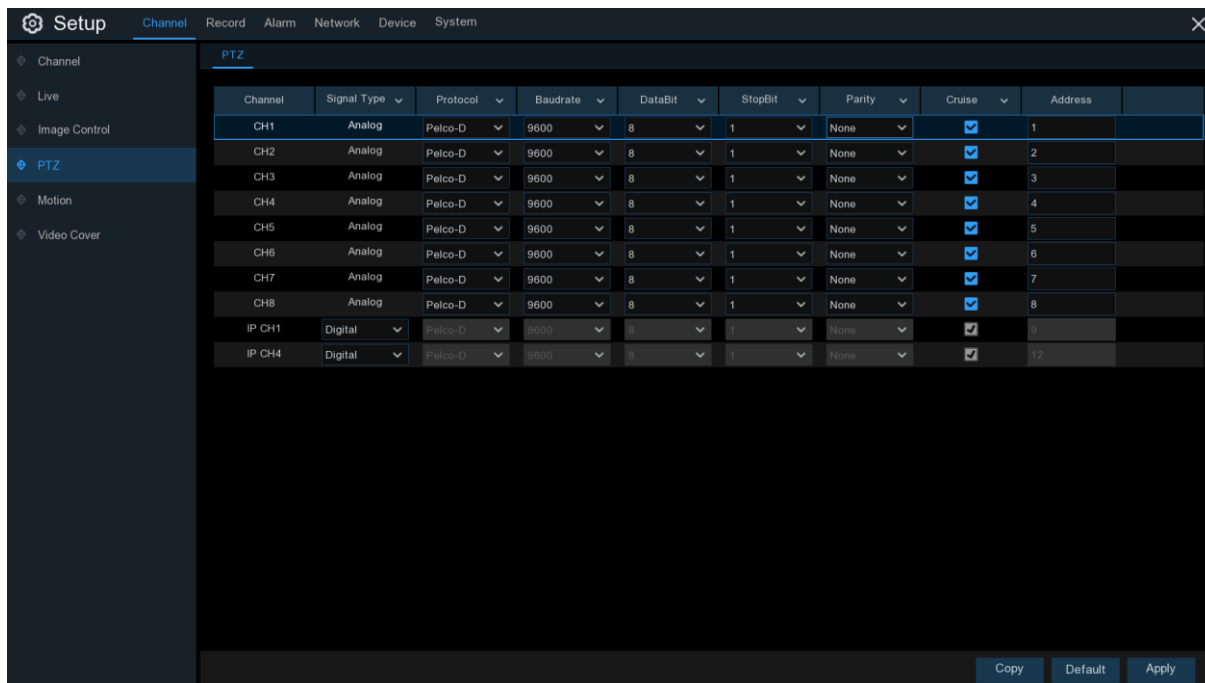

**Канал:** Имя канала.

**Signal Type:** Аналоговый тип сигнала для аналоговых каналов, цифровой тип сигнала для IP-каналов.

**Protocol:** Выберите протокол связи между PTZ-камерой и NVR-устройством. Если камера поддерживает функцию UTC (по коаксиальному кабелю), можете выбрать COAX1 или COAX2 для отображения экранного меню камеры или для управления функцией PTZ UTC.

**Baudrate:** Скорость передачи информации с NVR-устройства на камеру, поддерживающую функции PTZ. Убедитесь, что показатель соответствует уровню совместимости PTZ -камеры.

**DataBit / StopBit:** Информация между NVR-устройством и PTZ- камерой передается в отдельных пакетах. **DataBit** указывает количество отправленных бит, **EndBit** определяет конец предыдущего пакета и начало следующего (информационного) пакета. Для настройки **DataBit** доступны следующие параметры: 8, 7, 6, 5. Для настройки **StopBit** доступны параметры 1 или 2.

**Parity:** Для проверки ошибок. Для настройки этого параметра см. документацию PTZ-камеры.

**Cruise:** Включение режима круиза. Для использования режима круиза необходимо установить несколько предустановленных точек.

**Address:** Задайте адрес команды для системы PTZ. Для правильной работы для каждой камеры, поддерживающей PTZ, необходим уникальный адрес.

### 5.1.4.1 Управление PTZ-функциями







По завершении настройки PTZ системы вы можете использовать ее функции для управления PTZ-камерой.

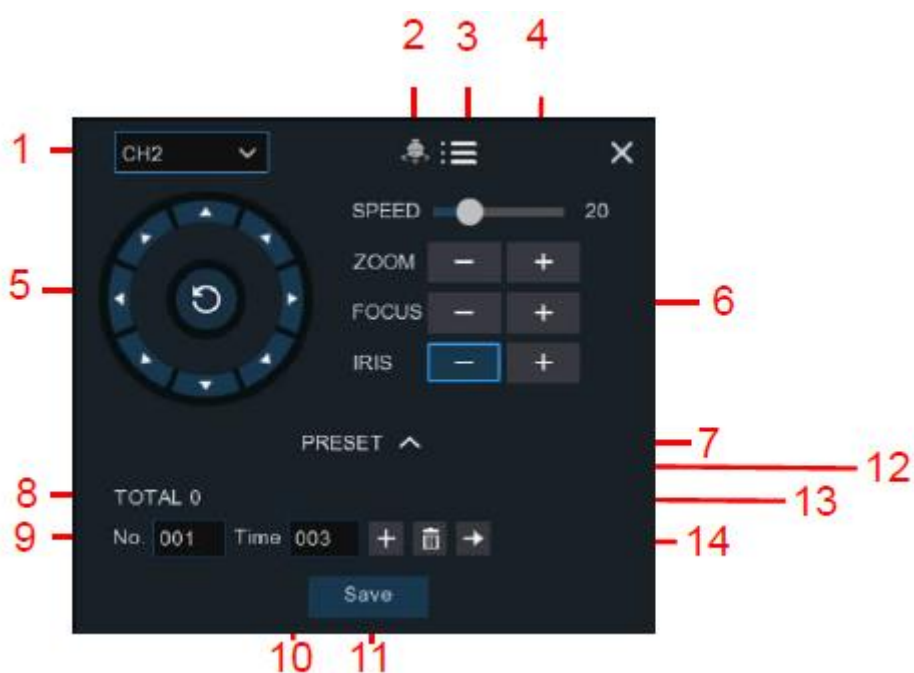

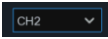
1) Щелкните левой кнопкой мыши по каналу на экране при просмотр в режиме реального

времени, чтобы открыть меню, выберите изображение управления PTZ-функциями .

2) Отобразится панель управления PTZ-функциями.





Номер	Обозначение	Название	Описание
1		Канал	Нажмите для выбора канала PTZ камеры.
2		Круиз	Начать / остановить PTZ круиз по предустановленным точкам. Убедитесь, что вы включили функцию круиза для данного канала
3		UTC меню	Если вы выбрали COAX1 или COAX2 протокол для данного канала, на экране будет отображаться кнопка UTC-меню. Нажмите на значок, чтобы войти в экранное UTC-меню. Кроме этого, значок служит кнопкой подтверждения вашего выбора в экранном UTC-меню.
4	Speed	Скорость	Выбор скорости PTZ-камеры.
5		Панель указателей направлений	<p>А) Для выбора направления движения PTZ-камеры нажмите на один из указателей направления.</p> <p>В) Нажмите стрелку вверх / вниз / влево / вправо, чтобы переместить курсор в экранное UTC-меню.</p> <p>С) Нажмите  для переключения в режим автоматического панорамирования.</p>
6	- ZOOM +	Зум	Нажмите для приближения или удаления изображения.
	- FOCUS +	Фокус	Нажмите для настройки фокуса.
	- IRIS +	Диафрагма	Нажмите для корректировки настроек диафрагмы.
7		Предустановки	Для отображения или скрытия предустановленных точек.
8	Total	Количество	Отобразить общее количество предустановленных точек.
9	No.	Номер	Номер предустановленной точки.
10	Time	Время	Установка времени, в течение которого камера будет оставаться на предустановленной позиции.
11	Save	Сохранить	Нажмите для сохранения настроек и предустановленных точек.
12		Добавить	Нажмите для установки определенной предустановленной точки для PTZ-камеры. Вы можете добавить до 255 предустановленных точек для NVR-

			устройства.
13		Удалить	Нажмите для удаления выбранных предустановленных точек.
14		Перейти к	Для перемещения PTZ-камеры в заданную точку введите номер предустановленной точки и нажмите данную кнопку.

### 5.1.5 Движение

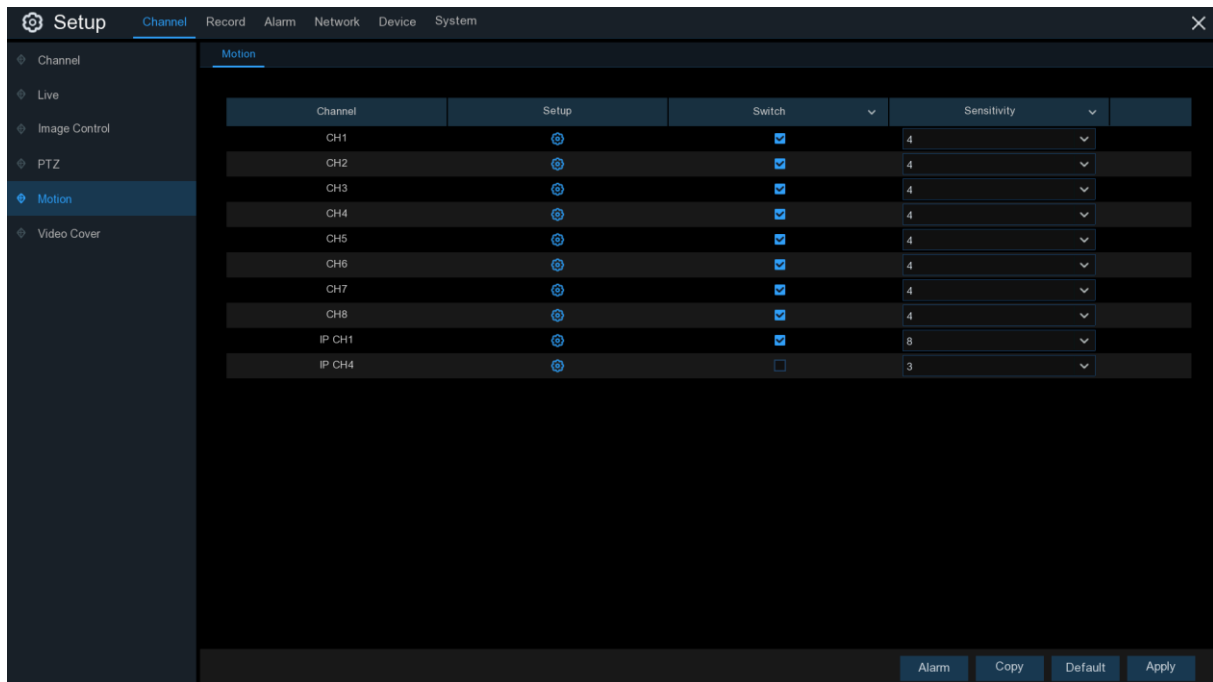
Меню позволяет настроить параметры движения. Если движение зафиксировано одной или несколькими камерами – DVR-устройство предупредит вас о потенциальной угрозе, отправив уведомление по электронной почте. К уведомлению будет прикреплено изображение с камеры для использования в качестве ссылки (если этот параметр настроен).



**Настройка:** Нажмите на значок  на странице настроек.

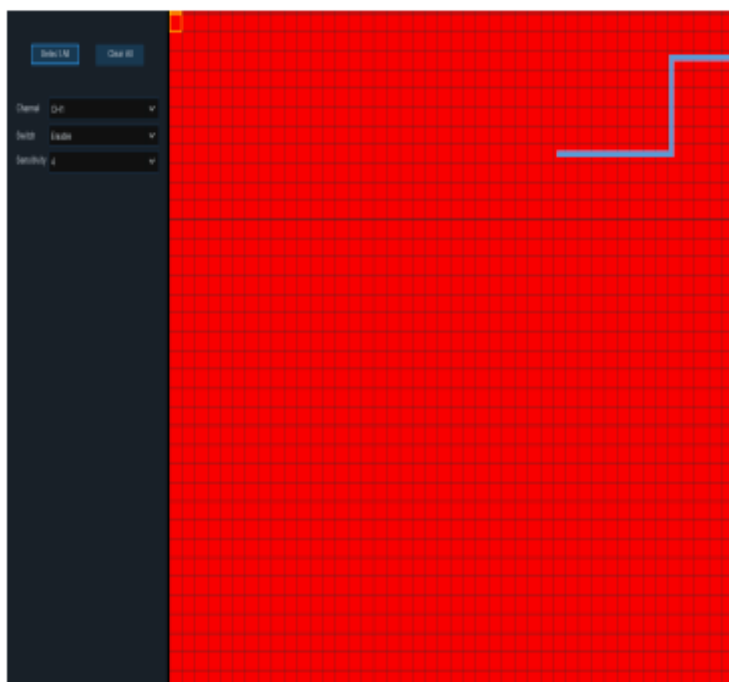

**Область обнаружения движения:** Область, выделенная для детекции - красные клетки. Если вы хотите отключить возможность обнаружения движения в какой-то конкретной области, щелкните мышкой по сетке, а затем выделите область, удерживая кнопку мышки зажатой таким образом, чтобы красная заливка сменилась на прозрачную. После завершения настройки щелкните правой кнопкой мыши для возврата и нажмите **Сохранить** для применения настроек.

**Включение:** Включение или выключение функции обнаружения движения.

**Чувствительность:** Настройка уровня чувствительности. Уровень 1 – наименьшая чувствительность, уровень 8 – максимальная чувствительность.

Нажмите кнопку **Тревога** для настройки функции срабатывания тревожного сигнала при обнаружении движения:

Channel	Buzzer	Alarm Out	Latch Time	Record	Post Recording	Show Message	Send Email	Full Screen
CH1	Disable	<input type="checkbox"/>	10 s	ON	30 s	<input checked="" type="checkbox"/>	<input checked="" type="checkbox"/>	<input type="checkbox"/>
CH2	Disable	<input type="checkbox"/>	10 s	ON	30 s	<input checked="" type="checkbox"/>	<input checked="" type="checkbox"/>	<input type="checkbox"/>
CH3	Disable	<input type="checkbox"/>	10 s	ON	30 s	<input checked="" type="checkbox"/>	<input checked="" type="checkbox"/>	<input type="checkbox"/>
CH4	Disable	<input type="checkbox"/>	10 s	ON	30 s	<input checked="" type="checkbox"/>	<input checked="" type="checkbox"/>	<input type="checkbox"/>
CH5	Disable	<input type="checkbox"/>	10 s	ON	30 s	<input checked="" type="checkbox"/>	<input checked="" type="checkbox"/>	<input type="checkbox"/>
CH6	Disable	<input type="checkbox"/>	10 s	ON	30 s	<input checked="" type="checkbox"/>	<input checked="" type="checkbox"/>	<input type="checkbox"/>
CH7	Disable	<input type="checkbox"/>	10 s	ON	30 s	<input checked="" type="checkbox"/>	<input checked="" type="checkbox"/>	<input type="checkbox"/>
CH8	Disable	<input type="checkbox"/>	10 s	ON	30 s	<input checked="" type="checkbox"/>	<input checked="" type="checkbox"/>	<input type="checkbox"/>
IP CH1	Disable	<input type="checkbox"/>	10 s	ON	30 s	<input checked="" type="checkbox"/>	<input checked="" type="checkbox"/>	<input type="checkbox"/>
IP CH4	Disable	<input type="checkbox"/>	10 s	ON	30 s	<input checked="" type="checkbox"/>	<input checked="" type="checkbox"/>	<input type="checkbox"/>

Copy Default Save

**Зуммер:** устройство может использовать внутренний зуммер в качестве сигнала тревоги. Вы можете установить продолжительность сигнала тревоги в секундах при обнаружении камерой движения в заданной области.

**Треп.выход:** Дополнительная функция. Если ваш видеорегистратор поддерживает возможность подключения к внешнему устройству сигнализации, вы можете настроить срабатывание сигнала внешнего устройства.

**Длительность тревоги:** Настройка продолжительности внешнего сигнала тревоги при обнаружении движения.

**Запись:** Нажмите значок и выберите канал, запись которого будет осуществляться при обнаружении движения.

Record Channel
   
 Analog Channels 1 2 3 4 5 6 7 8
  
 IP Camera 1 2 3 4 5 6 7 8 9 10 11 12

**Пост запись:** Установка продолжительности периода после наступления события, в течение которого видеорегистратор будет продолжать запись. Рекомендуемая продолжительность записи составляет 30 секунд, максимальная продолжительность - 5 минут.

**Сообщение:** Установите в окошке флажок, чтобы при обнаружении движения на экране дисплея при просмотре в режиме реального времени отображался значок

**Email:** Настройка автоматической отправки электронного сообщения NVR-устройством при обнаружении движения.

**Полный экран:** Функция позволяет переводить экран канала в полноэкранный режим в случае обнаружения движения.

**FTP:** Загрузка изображений экрана, сделанных при обнаружении движения, на FTP-сервер.

### 5.1.6 PIR (ИК-сенсор)

Это дополнительная функция. Если ваша камера имеет функцию PIR (инфракрасный сенсор), вы можете настроить функцию в данном меню.

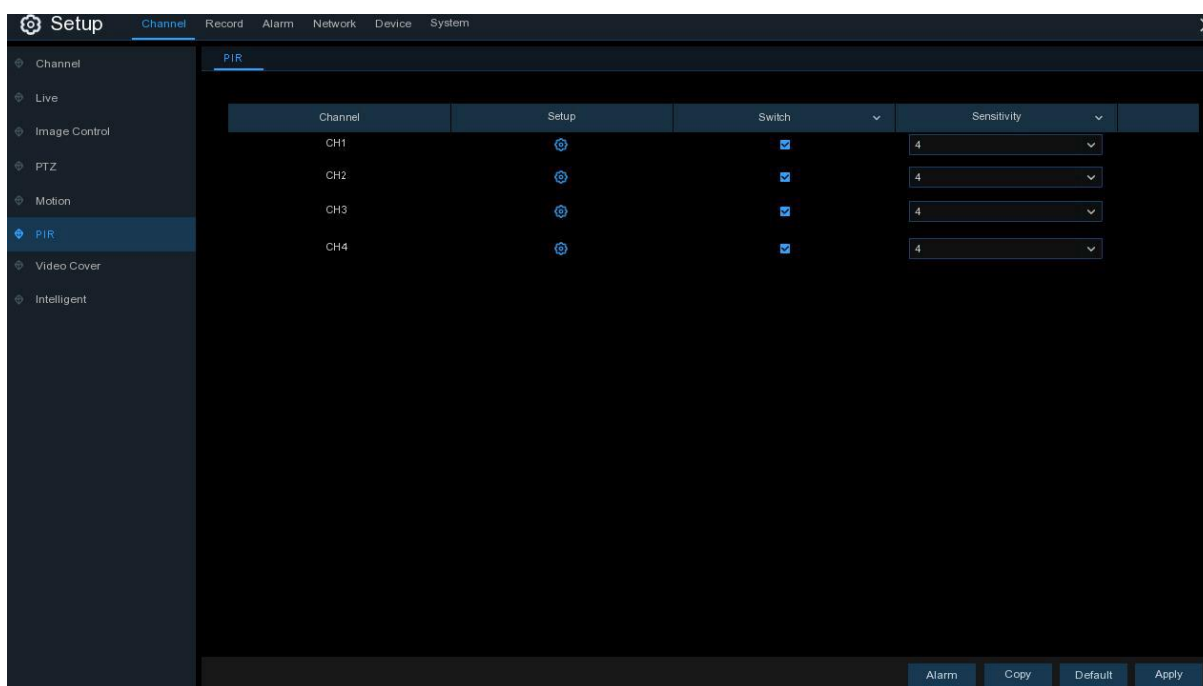

**Включение:** Включение или выключение ИК-записи.

**Чувствительность:** Настройка уровня чувствительности. Уровень 1 –наименьшая чувствительность, уровень 8 –максимальная чувствительность.

**Настройка:** Нажмите на значок на странице настроек.

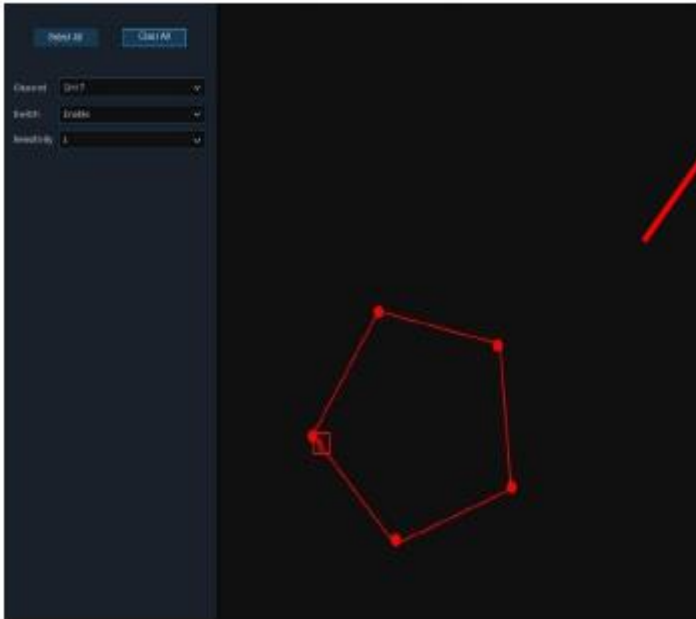

**Область обнаружения движения PIR:** Нажмите **Select All**, чтобы установить область обнаружения движения при помощи ИК-сенсора во весь экран. Нажмите **Delete All** для очистки области. Вы также можете установить область наблюдения, сформировав на экране пятиугольник. Если вы хотите отредактировать размер области, установите флажок и измените позицию. После завершения настройки щелкните правой кнопкой мыши для возврата и нажмите **Save** для применения настроек.

Нажмите кнопку **Тревога** для настройки функции срабатывания тревожного сигнала при обнаружении движения при помощи ИК-сенсора.

Channel	Buzzer	Alarm Out	Latch Time	Record	Post Recording	Show Message	Send Email	Full Screen
CH1	Disable	<input type="checkbox"/>	10 s	ON	30 s	<input checked="" type="checkbox"/>	<input checked="" type="checkbox"/>	<input type="checkbox"/>
CH2	Disable	<input type="checkbox"/>	10 s	ON	30 s	<input checked="" type="checkbox"/>	<input checked="" type="checkbox"/>	<input type="checkbox"/>
CH3	Disable	<input type="checkbox"/>	10 s	ON	30 s	<input checked="" type="checkbox"/>	<input checked="" type="checkbox"/>	<input type="checkbox"/>
CH4	Disable	<input type="checkbox"/>	10 s	ON	30 s	<input checked="" type="checkbox"/>	<input checked="" type="checkbox"/>	<input type="checkbox"/>
CH5	Disable	<input type="checkbox"/>	10 s	ON	30 s	<input checked="" type="checkbox"/>	<input checked="" type="checkbox"/>	<input type="checkbox"/>
CH6	Disable	<input type="checkbox"/>	10 s	ON	30 s	<input checked="" type="checkbox"/>	<input checked="" type="checkbox"/>	<input type="checkbox"/>
CH7	Disable	<input type="checkbox"/>	10 s	ON	30 s	<input checked="" type="checkbox"/>	<input checked="" type="checkbox"/>	<input type="checkbox"/>
CH8	Disable	<input type="checkbox"/>	10 s	ON	30 s	<input checked="" type="checkbox"/>	<input checked="" type="checkbox"/>	<input type="checkbox"/>
IP CH1	Disable	<input type="checkbox"/>	10 s	ON	30 s	<input checked="" type="checkbox"/>	<input checked="" type="checkbox"/>	<input type="checkbox"/>
IP CH4	Disable	<input type="checkbox"/>	10 s	ON	30 s	<input checked="" type="checkbox"/>	<input checked="" type="checkbox"/>	<input type="checkbox"/>

**Зуммер:** NVR-устройство может использовать внутренний зуммер в качестве сигнала тревоги. Вы можете установить продолжительность сигнала тревоги в секундах при обнаружении ИК-сенсором движения в заданной области.

**Треп. выход:** Дополнительная функция. Если ваше видеорегистратор поддерживает возможность подключения к внешнему устройству сигнализации, вы можете настроить срабатывание сигнала внешнего устройства.

**Задержка:** Настройка продолжительности внешнего сигнала тревоги при обнаружении движения ИК-сенсором.

**Запись:** Нажмите на значок  и выберите канал, на который будет осуществляться запись при обнаружении движения ИК-сенсором.

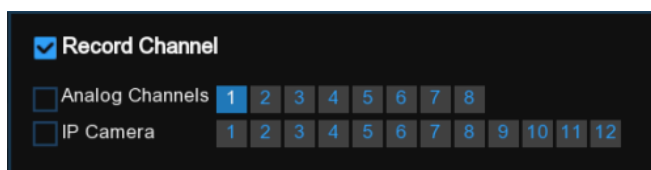

**Пост запись:** Установка продолжительности периода после наступления события, в течение которого видеорегистратор будет продолжать запись. Рекомендуемая продолжительность записи составляет 30 секунд, максимальная продолжительность 5 минут.

**Сообщение:** Установите в окошке флажок, чтобы при обнаружении движения на экране дисплея при просмотре в режиме реального времени отображался значок PIR.

**Email:** Настройка автоматической отправки электронного сообщения NVR-устройством при обнаружении движения.

**На весь экран:** Функция позволяет переводить экран канала в полноэкранный режим в случае обнаружения движения.

### 5.1.7 Маска видео

Меню позволяет создавать конфиденциальную область (области) на видео, если вы хотите скрыть определенную часть изображения. Вы можете создать до 4 подобных областей любого размера и в любом месте на изображении, передаваемом с камеры. Включите функцию и выберите необходимое количество областей. Области отображаются в виде красной рамки. Для создания конфиденциальной области щелкните по краю рамки и растяните ее до нужного размера.

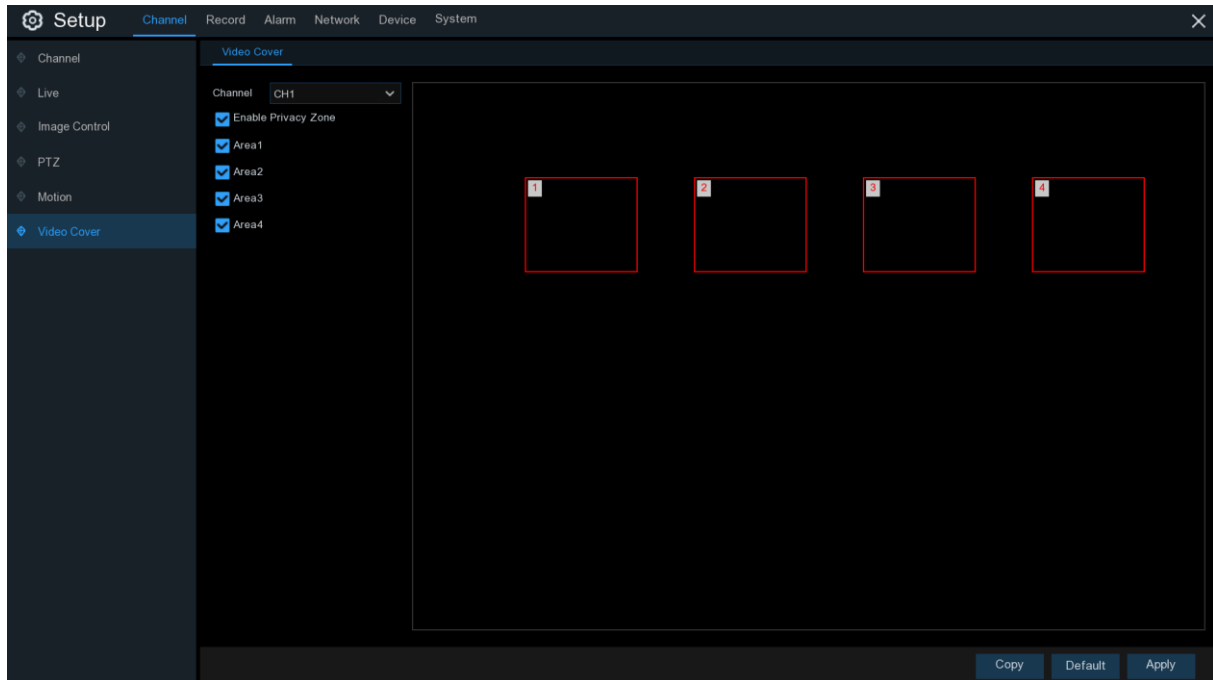

**Примечание:** Конфиденциальные области невидимы при просмотре в режиме реального времени и при записи видео.

### 5.1.8 Интеллектуальные функции камеры

**Обнаружение вторжений по периметру, Обнаружение пересечения линии, Обнаружение стационарных объектов, Обнаружение пешеходов, Обнаружение лиц и Подсчет пересечений.**

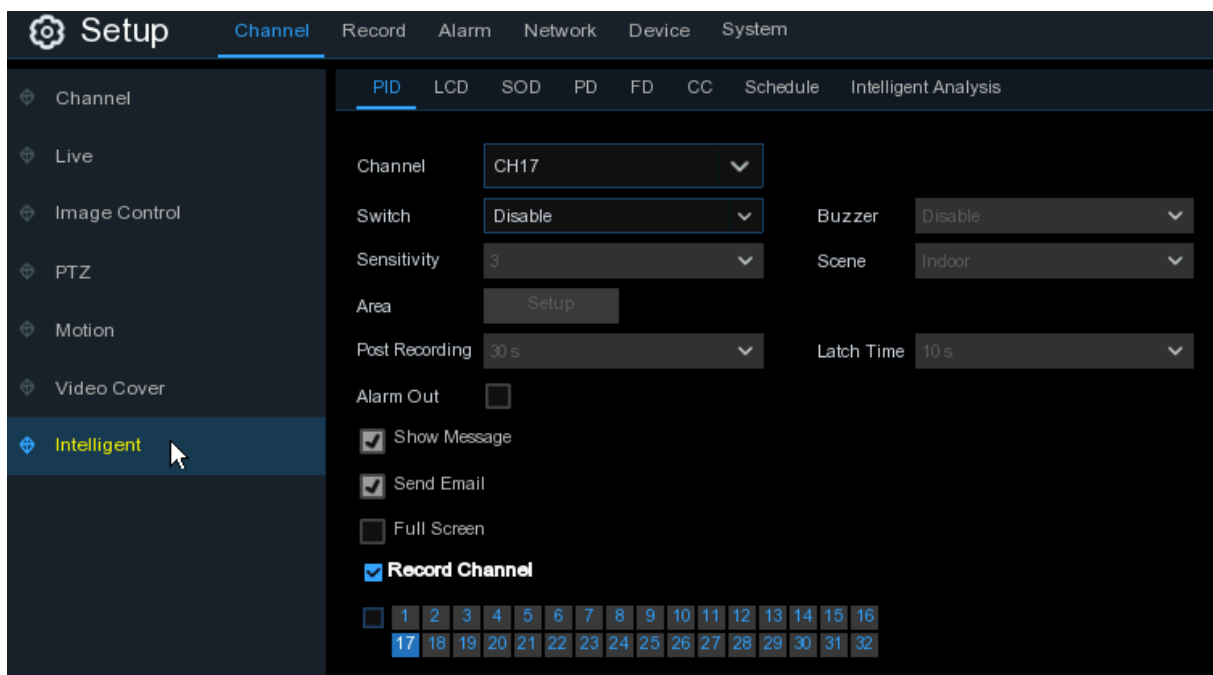

### 5.1.8.1 PID (Обнаружение вторжений по периметру)

Функция Обнаружения вторжений по периметру позволяет обнаружить людей, транспортные средства или другие объекты, которые входят или покидают заранее определенную виртуальную область. При срабатывании тревоги в результате обнаружения движений системой может быть предпринят ряд действий.

The screenshot shows the configuration page for the PID (Perimeter Intrusion Detection) feature. The interface is dark-themed. At the top, there is a navigation bar with tabs: PID, LCD, SOD, PD, FD, CC, Schedule, and Intelligent Analysis. The PID tab is selected. Below the navigation bar, the configuration options are as follows:

- Channel:** A dropdown menu set to CH17.
- Switch:** A dropdown menu set to Disable.
- Buzzer:** A dropdown menu set to Disable.
- Sensitivity:** A dropdown menu set to 3.
- Scene:** A dropdown menu set to Indoor.
- Area:** A button labeled Setup.
- Post Recording:** A dropdown menu set to 30 s.
- Latch Time:** A dropdown menu set to 10 s.
- Alarm Out:** An unchecked checkbox.
- Show Message:** A checked checkbox.
- Send Email:** A checked checkbox.
- Full Screen:** An unchecked checkbox.
- Record Channel:** A checked checkbox.
- Channel Selection Grid:** A grid of 32 numbered buttons (1-32). Button 17 is highlighted in blue, indicating it is the selected channel for recording.

**Канал:** Выбор канал

**Включение:** Включите или выключите PID-функцию

**Зуммер:** Отключите или включите зуммер, выбрав продолжительность срабатывания сигнала – в течение 10, 20, 40 или 60 секунд после обнаружения движения.

**Чувствительность:** Уровень чувствительности от 1 до 4. Чем выше уровень чувствительности, тем легче будет обнаружить движение.

**Сцена:** Доступны два варианта съемки объекта «внутри помещения» и «снаружи помещения». Выберите объект съемки в соответствии с местом установки вашей камеры.

**Пост запись:** Установка продолжительности периода после наступления события, в течение которого видеорегистратор будет продолжать запись.

**Задержка:** Настройка продолжительности срабатывания внешнего устройства сигнализации при обнаружении объектов.

**Треп. выход:** Если видеорегистратор поддерживает подключение к внешнему устройству сигнализации, вы можете настроить срабатывание сигнала внешнего устройства.

**Сообщение:** При срабатывании PID-функции на экране будет отображаться символ “S”.

**Email:** Электронное сообщение автоматически будет отправлено на вашу почту при срабатывании тревожного сигнала.

**На весь экран:** Перевод экран канала в полноэкранный режим в случае обнаружения движения.

**Канал записи:** Выбор канала, который необходимо записать при срабатывании обнаружения движения по периметру.

**Обл.:** Нажмите [Setup] для выделения виртуальной области на экране камеры.

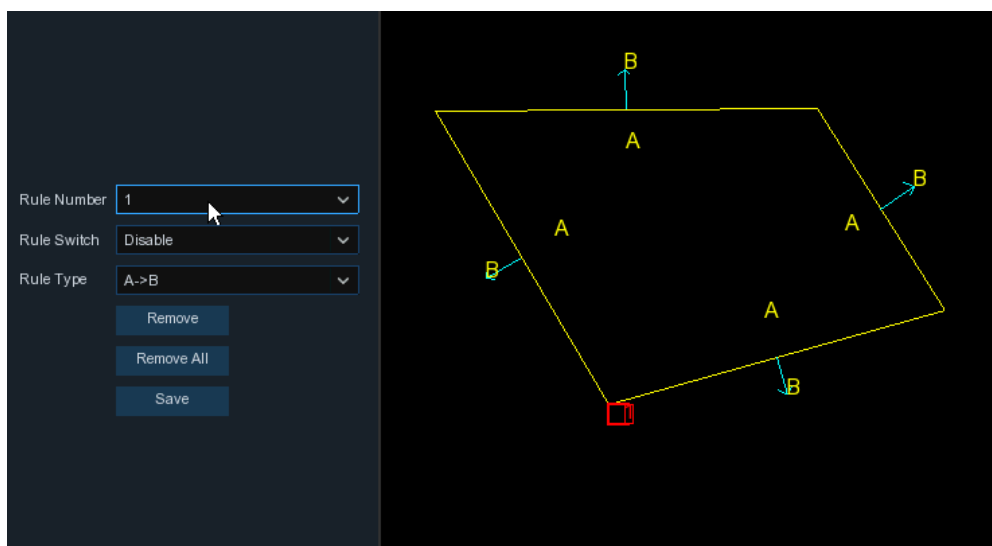

1. Выберите количество Правил. Количество правил обозначает количество PID-областей. Максимальное возможное количество областей, которые вы можете установить для PID-функции – 4.

2. Активируйте выбранные Правила в поле **Rule Switch**.

3. Выберите тип правила в поле **Rule Type**.

A→B: видеорегистратор будет фиксировать действия только в направлении со стороны A в сторону B;

B→A: видеорегистратор будет фиксировать действия только в направлении со стороны B в сторону A;

A↔B: видеорегистратор будет фиксировать действия как в направлении со стороны B в сторону A, так и в обратном направлении.

4. С помощью мышки отметьте 4 точки на экране для создания виртуальной области. Форма области должна быть выпуклым многоугольником. Вогнутый многоугольник система не сможет сохранить.

5. Нажмите **Save** для сохранения настроек.

6. Если вы хотите изменить положение или форму области, щелкните по красному квадрату рядом с областью – границы области изменят цвет на красный. Захватите

границу области, зажав ее левой кнопкой мышки, затем измените положение области на экране. Для изменения размера области – перетащите углы области.

7. Если вы хотите удалить одну из областей, щелкните по красному квадрату рядом с областью и нажмите кнопку **Remove**. Нажмите **Remove All**, чтобы удалить все области.

**Примечания:**

- 1) Периметр области должен быть установлен не слишком близко к краям/углам изображения, передаваемого с камеры. Функция обнаружения пересечения периметра может не зафиксировать движение, когда цель пересекает края/углы изображения.
- 2) Форма областей не должна быть слишком узкой/маленькой, так как Функция обнаружения пересечения периметра может не зафиксировать движение при прохождении цели через внешний периметр.



**5.1.8.2 LCD (Обнаружение пересечения линии)**

Функция обнаружения пересечения линии позволяет обнаружить людей, транспортные средства или другие объекты, пересекающие заранее определенную виртуальную линию. При срабатывании тревоги в результате обнаружения движений системой может быть предпринят ряд действий.

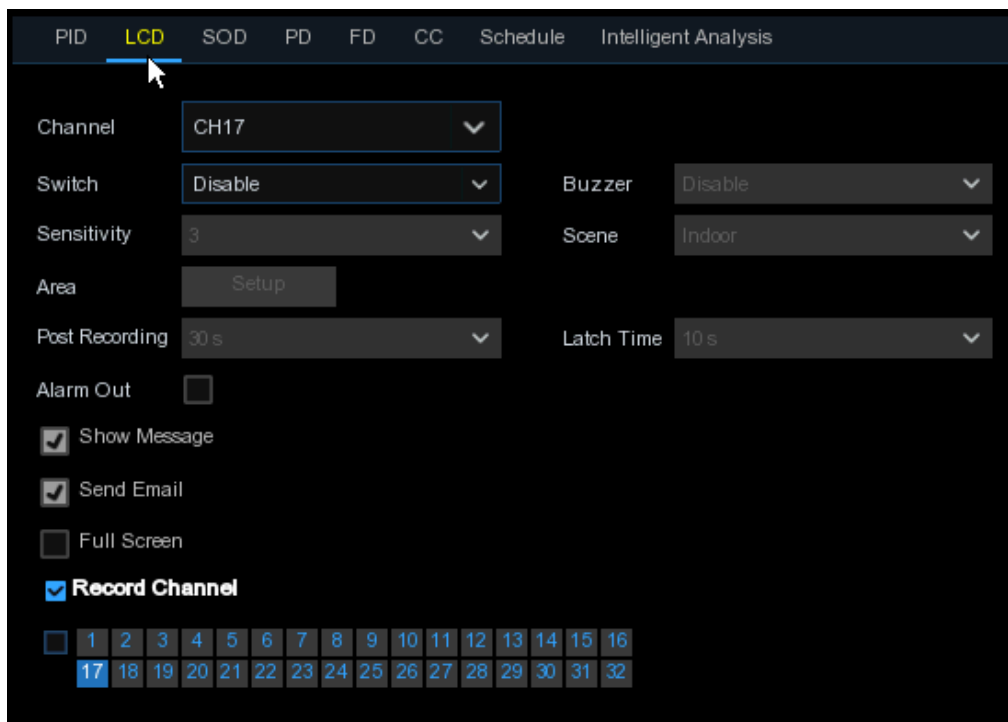

**Канал:** Выбор канала

**Включение:** Включите или выключите LCD-функцию

**Зуммер:** Отключите или включите зуммер, выбрав продолжительность срабатывания сигнала – в течение 10, 20, 40 или 60 секунд после обнаружения движения.

**Чувствительность:** Уровень чувствительности от 1 до 4. Чем выше уровень чувствительности, тем легче будет обнаружить движение.

**Сцена:** Доступны два варианта съемки объекта «внутри помещения» и «снаружи помещения». Выберите объект съемки в соответствии с местом установки вашей камеры.

**Пост запись:** Установка продолжительности периода после наступления события, в течение которого видеорегистратор будет продолжать запись.

**Задержка:** Настройка продолжительности срабатывания внешнего устройства сигнализации при обнаружении объектов.

**Треп. выход:** Если видеорегистратор поддерживает подключение к внешнему устройству сигнализации, вы можете настроить срабатывание сигнала внешнего устройства.

**Сообщение:** При срабатывании LCD-функции на экране будет отображаться символ “S”.

**Email:** Электронное сообщение автоматически будет отправлено на вашу почту при срабатывании тревожного сигнала.

**На весь экран:** Перевод экран канала в полноэкранный режим в случае обнаружения движения. **Канал записи:** Выбор канала, который необходимо записать при срабатывании обнаружения пересечения линии.

**Обл:** Нажмите [Setup] для создания виртуальной линии на экране камеры.

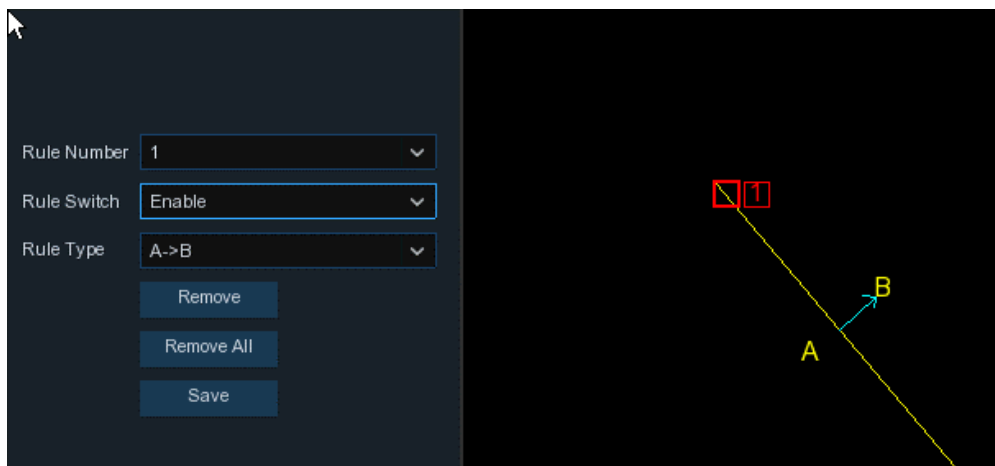

1. Выберите количество Правил. Количество правил обозначает количество LCD-линий. Максимальное возможное количество линий, которые вы можете установить для LCD-функции – 4.
2. Активируйте выбранные Правила в поле **Rule Switch**.
3. Выберите тип правила в поле **Rule Type**.  
A→B: видеорегистратор будет фиксировать действия только в направлении со стороны A в сторону B;  
B→A: видеорегистратор будет фиксировать действия только в направлении со стороны B в сторону A;  
A↔B: видеорегистратор будет фиксировать действия как в направлении со стороны B в сторону A, так и в обратном направлении.
4. С помощью мышки отметьте 2 точки на экране камеры для создания виртуальной линии.
5. Нажмите **Save** для сохранения настроек.
6. Если вы хотите изменить положение или длину линии, щелкните по красному квадрату – линия изменит цвет на красный. Захватите край линии, зажав ее левой кнопкой мышки, затем измените положение линии на экране. Для изменения длины линии – потяните за край линии.
7. Если вы хотите удалить одну из линий, щелкните по красному квадрату рядом с линией и нажмите кнопку **Remove**. Нажмите **Remove All**, чтобы удалить все линии.

#### Уведомление:

- 1) Линии должны быть установлены не слишком близко к углам изображения, передаваемого с камеры. Такая настройка линий позволит избежать сбоя в срабатывании сигнала тревоги при пересечении целью линий.

2) Линии не должны быть слишком короткими, чтобы избежать сбоя при срабатывании сигнализации. Такой сбой возможен при прохождении цели за пределами линии.



### 5.1.8.3 SOD (Обнаружение стационарных объектов)

Функция обнаружения стационарных объектов позволяет обнаружить забытые или потерянные в определенном месте вещи, например, багаж, кошелек, опасные предметы и т.д. При срабатывании тревоги в результате обнаружения движений системой может быть предпринят ряд действий.

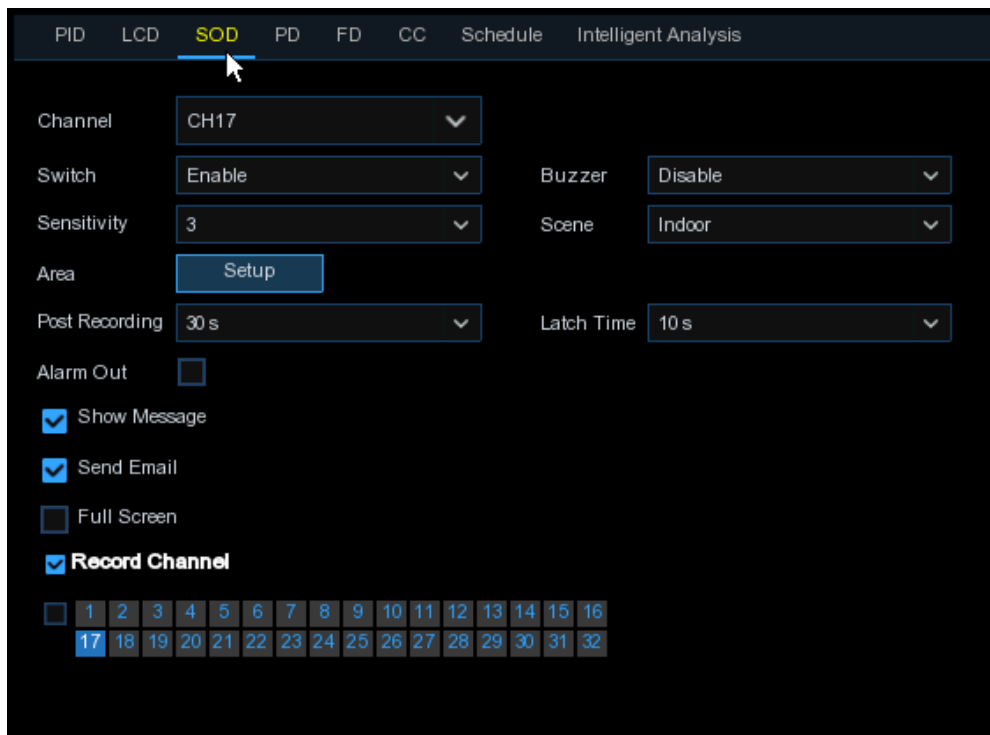

**Канал:** Выбор канала

**Включение:** Включите или выключите SOD-функцию

**Зуммер:** Отключите или включите зуммер, выбрав продолжительность срабатывания сигнала – в течение 10, 20, 40 или 60 секунд после обнаружения движения.

**Чувствительность:** Уровень чувствительности от 1 до 4. По умолчанию установлен уровень 2. Чем выше уровень чувствительности, тем легче будет обнаружить движение.

**Сцена:** Доступны два варианта съемки объекта «внутри помещения» и «снаружи помещения». Выберите объект съемки в соответствии с местом установки вашей камеры.

**Пост запись:** Установка продолжительности периода после наступления события, в течение которого видеорегистратор будет продолжать запись.

**Задержка:** Настройка продолжительности срабатывания внешнего устройства сигнализации при обнаружении объектов.

**Треп. выход:** Если видеорегистратор поддерживает подключение к внешнему устройству сигнализации, вы можете настроить срабатывание сигнала внешнего устройства.

**Сообщение:** При срабатывании SOD-функции на экране будет отображаться символ “S”.

**Email:** Электронное сообщение автоматически будет отправлено на вашу почту при срабатывании тревожного сигнала.

**На весь экран:** Перевод экран канала в полноэкранный режим в случае обнаружения движения.

**Канал записи:** Выбор канала, который необходимо записать при срабатывании обнаружения стационарных объектов.

**Обл:** Нажмите [Setup] для создания виртуальной области на экране камеры.

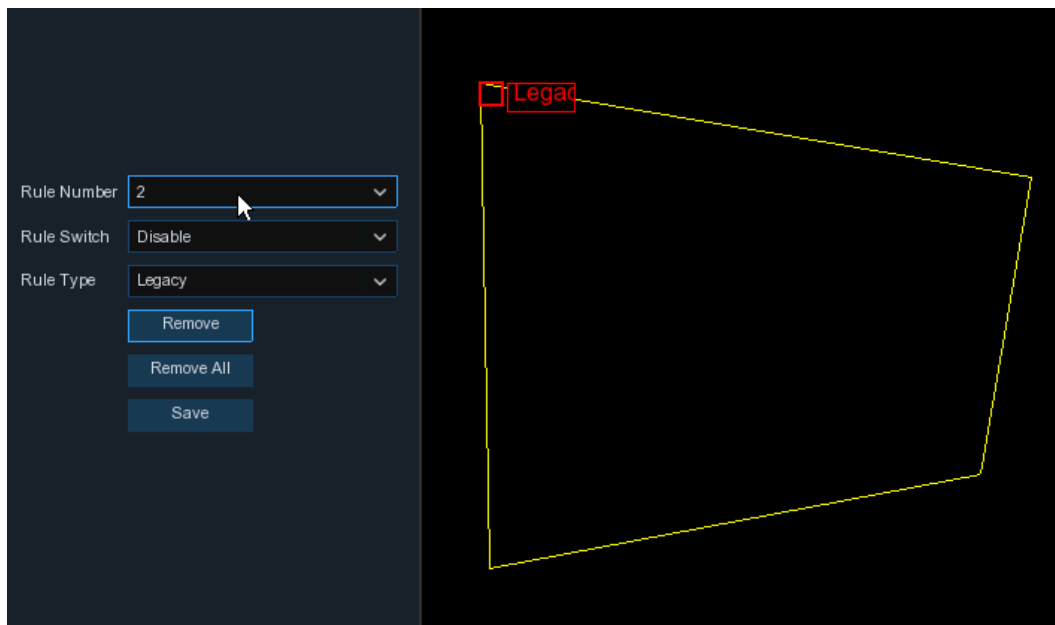

1. Выберите количество Правил. Количество правил обозначает количество SOD-областей. Максимальное возможное количество областей для установки – 4.
2. Активируйте выбранные Правила в поле **Rule Switch**.
3. Выберите тип правила в поле **Rule Type**.

Legacy: NVR-устройство будет обнаруживать только забытые объекты, находящиеся в области съемки;

Lost: NVR-устройство будет обнаруживать только потерянные объекты, находящиеся в области съемки;

Legacy & Lost: NVR-устройство будет обнаруживать как забытые объекты, так и потерянные.

4. С помощью мышки отметьте 4 точки на экране камеры для создания виртуальной области. Форма области должна быть выпуклым многоугольником. Вогнутый многоугольник система не сможет сохранить.

8. Нажмите **Save** для сохранения настроек.

9. Если вы хотите изменить положение или форму области, щелкните по красному квадрату рядом с областью – границы области изменят цвет на красный. Захватите границу области, зажав ее левой кнопкой мышки, затем измените положение области на экране. Для изменения размера области – перетащите углы области.

10. Если вы хотите удалить одну из областей, щелкните по красному квадрату рядом с областью и нажмите кнопку **Remove**. Нажмите **Remove All**, чтобы удалить все области.

#### Примечание:

1) Область наблюдения должна быть равной по размеру или большей по сравнению с объектом съемки (пример ниже на изображениях).

2) Область наблюдения не должна быть перекрыта другими предметами.



#### 5.1.8.4 PD (Обнаружение пешеходов)

Функция обнаружения пешеходов позволяет отслеживать перемещения людей в заданной области. При срабатывании тревоги в результате обнаружения движений системой может быть предпринят ряд действий.

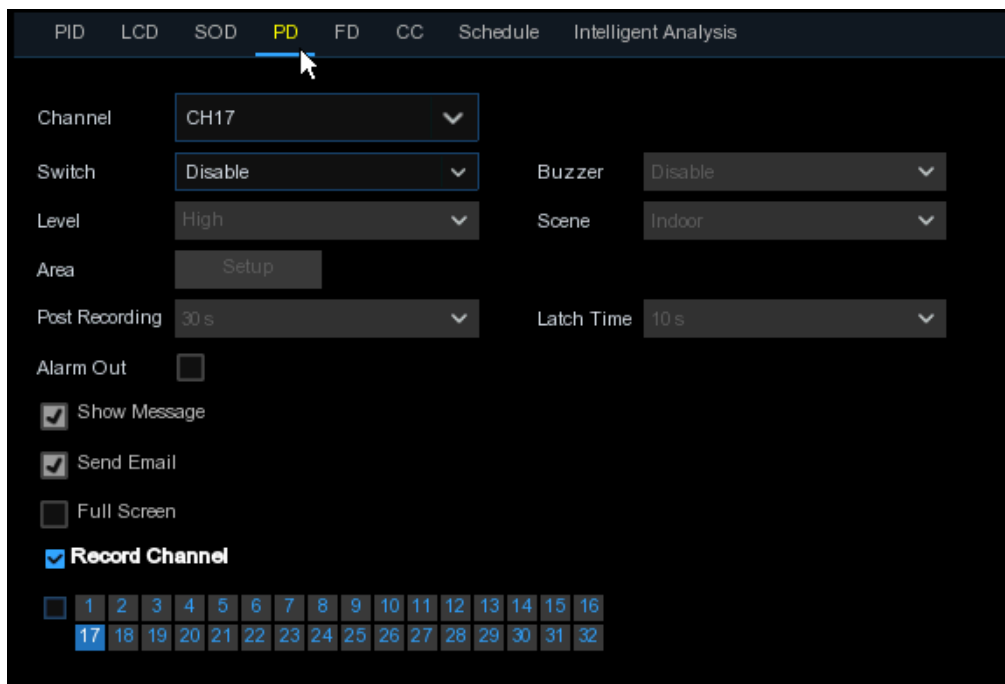

**Канал:** Выбор канала

**Включение:** Включите или выключите PD-функцию

**Зуммер:** Отключите или включите зуммер, выбрав продолжительность срабатывания сигнала – в течение 10, 20, 40 или 60 секунд после обнаружения движения.

**Уровень:** Для выбора доступны малый, средний и высокий уровни. Малый уровень рекомендуется для обнаружения объектов, находящихся на большом расстоянии от устройства. Высокий уровень рекомендуется для обнаружения объектов на небольшом расстоянии.

**Сцена:** Доступны два варианта съемки объекта «внутри помещения» и «снаружи помещения». Выберите объект съемки в соответствии с местом установки вашей камеры.

**Пост запись:** Установка продолжительности периода после наступления события, в течение которого видеорегистратор будет продолжать запись.

**Задержка:** Настройка продолжительности срабатывания внешнего устройства сигнализации при обнаружении объектов.

**Треп. выход:** Если видеорегистратор поддерживает подключение к внешнему устройству сигнализации, вы можете настроить срабатывание сигнала внешнего устройства.

**Сообщение:** При обнаружении движения на экране будет отображаться символ “S”.

**Email:** Электронное сообщение автоматически будет отправлено на вашу почту при срабатывании тревожного сигнала.

**На весь экран:** Перевод экран канала в полноэкранный режим в случае обнаружения движения.

**Канал записи:** Выбор канала, который необходимо записать при срабатывании обнаружения пешеходов.

**Обл:** Нажмите [Setup] для создания виртуальной области на экране камеры.

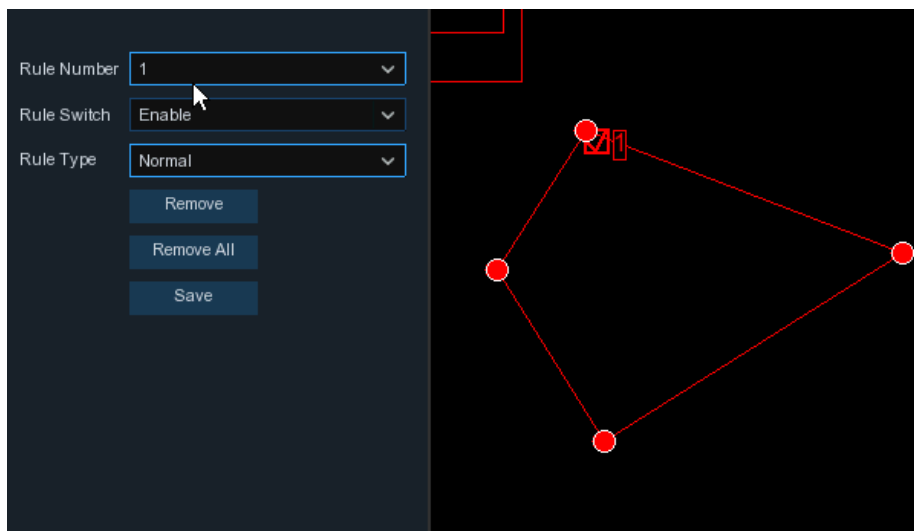

1. Выберите количество Правил. Количество правил обозначает количество PD-областей. Максимальное возможное количество областей, которые вы можете установить – 4.
2. Активируйте выбранные Правила в поле **Rule Switch**.
3. Выберите тип правила в поле **Rule Type**. Для данной функции доступен только один тип – нормальный.
4. С помощью мышки отметьте 4 точки на экране камеры для создания виртуальной области. Форма области должна быть выпуклым многоугольником. Вогнутый многоугольник система не сможет сохранить.
8. Нажмите **Save** для сохранения настроек.
9. Если вы хотите изменить положение или форму области, щелкните по красному квадрату рядом с областью – границы области изменят цвет на красный. Захватите границу области, зажав ее левой кнопкой мышки, затем измените положение области на экране. Для изменения размера области – перетащите углы области.
10. Если вы хотите удалить одну из областей, щелкните по красному квадрату рядом с областью и нажмите кнопку **Remove**. Нажмите **Remove All**, чтобы удалить все области.

**Примечания:**

- 1) Область наблюдения **не** должна быть установлена в месте, куда люди не могут попасть.
- 2) Система способна распознать человека при условии, что фигура человека полностью попадает в зону наблюдения.



### 5.1.8.5 FD (Обнаружение лиц)

Функция обнаружения лиц позволяет зафиксировать лица людей, попавших в заданную область. При срабатывании тревоги в результате обнаружения движений системой может быть предпринят ряд действий.

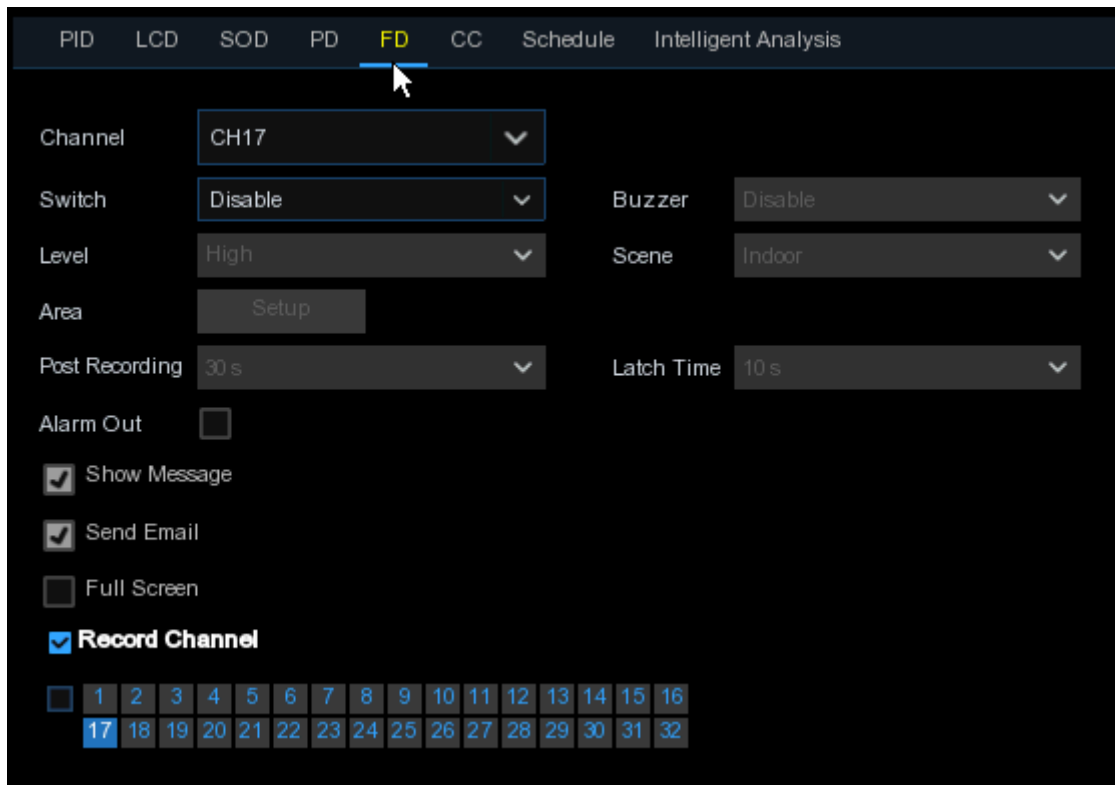

**Канал:** Выбор канала

**Включение:** Включите или выключите FD-функцию

**Зуммер:** Отключите или включите зуммер, выбрав продолжительность срабатывания сигнала – в течение 10, 20, 40 или 60 секунд после обнаружения движения.

**Уровень:** Для выбора доступны малый, средний и высокий уровни. Малый уровень рекомендуется для обнаружения объектов, находящихся на большом расстоянии от устройства. Высокий уровень рекомендуется для обнаружения объектов на небольшом расстоянии.

**Сцена:** Доступны два варианта съемки объекта «внутри помещения» и «снаружи помещения». Выберите объект съемки в соответствии с местом установки вашей камеры.

**Пост запись:** Установка продолжительности периода после наступления события, в течение которого видеорегистратор будет продолжать запись.

**Задержка:** Настройка продолжительности срабатывания внешнего устройства сигнализации при обнаружении объектов.

**Треп. выход:** Если видеорегистратор поддерживает подключение к внешнему устройству сигнализации, вы можете настроить срабатывание сигнала внешнего устройства.

**Сообщение:** При обнаружении движения на экране будет отображаться символ “S”.

**Email:** Электронное сообщение автоматически будет отправлено на вашу почту при срабатывании тревожного сигнала.

**На весь экран:** Перевод экран канала в полноэкранный режим в случае обнаружения движения.

**Канал записи:** выбор канала, который необходимо записать при срабатывании обнаружения лиц.

**Обл:** Нажмите [**Setup**] для создания виртуальной области на экране камеры.

1. Выберите количество Правил. Количество правил обозначает количество FD-областей. Максимальное возможное количество областей, которые вы можете установить – 4.

2. Активируйте выбранные Правила в поле **Rule Switch**.

3. Выберите тип правила в поле **Rule Type**. Для данной функции доступен только один тип – нормальный.

4. С помощью мышки отметьте 4 точки на экране камеры для создания виртуальной области. Форма области должна быть выпуклым многоугольником. Вогнутый многоугольник система не сможет сохранить.

5. Нажмите **Save** для сохранения настроек.

6. Если вы хотите изменить положение или форму области, щелкните по красному квадрату рядом с областью – границы области изменят цвет на красный. Захватите границу области, зажав ее левой кнопкой мышки, затем измените положение области на экране. Для изменения размера области – перетащите углы области.

7. Если вы хотите удалить одну из областей, щелкните по красному квадрату рядом с областью и нажмите кнопку **Remove**. Нажмите **Remove All**, чтобы удалить все области.

**Примечания:**

1) Область наблюдения **не** должна быть установлена в месте, куда люди не могут попасть.

2) Размер области должен быть таким, чтобы лицо человека могло полностью туда поместиться.



### 5.1.8.6 CC (Подсчет пересечений)

Функция подсчета подсчитывает количество перемещений объектов или людей вдоль виртуальных линий.

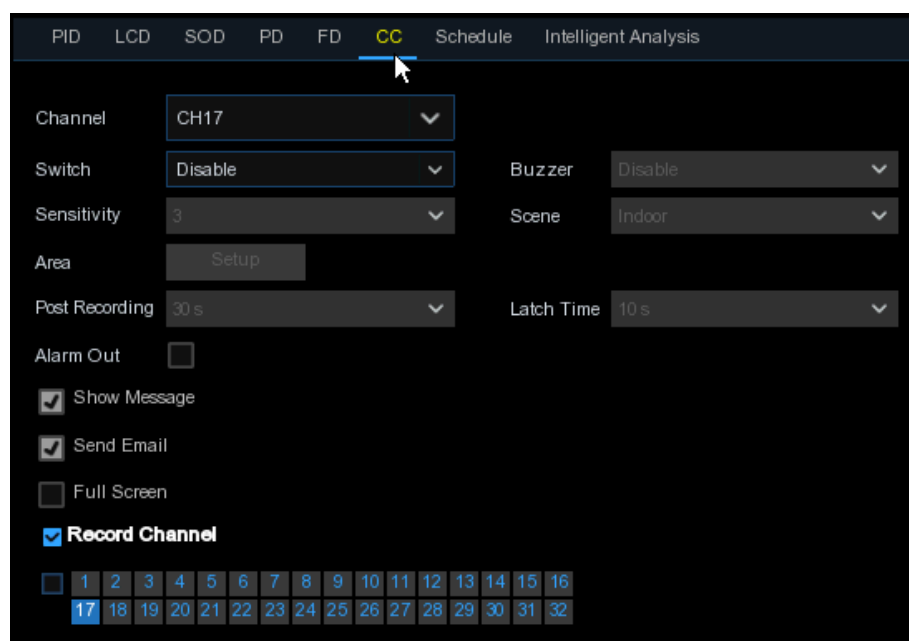

**Канал:** Выбор канала

**Включение:** Включите или выключите CC-функцию

**Зуммер:** Отключите или включите зуммер, выбрав продолжительность срабатывания сигнала – в течение 10, 20, 40 или 60 секунд после обнаружения движения.

**Чувствительность:** Уровень чувствительности от 1 до 4. Чем выше уровень чувствительности, тем легче будет обнаружить движение.

**Сцена:** Доступны два варианта съемки объекта «внутри помещения» и «снаружи помещения». Выберите объект съемки в соответствии с местом установки вашей камеры.

**Пост запись:** Установка продолжительности периода после наступления события, в течение которого видеорегистратор будет продолжать запись.

**Задержка:** Настройка продолжительности срабатывания внешнего устройства сигнализации при обнаружении объектов.

**Треп. выход:** Если видеорегистратор поддерживает подключение к внешнему устройству сигнализации, вы можете настроить срабатывание сигнала внешнего устройства.

**Сообщение:** При обнаружении движения на экране будет отображаться символ “S”.

**Email:** Электронное сообщение автоматически будет отправлено на вашу почту при срабатывании тревожного сигнала.

**На весь экран:** Перевод экран канала в полноэкранный режим в случае обнаружения движения.

**Канал записи:** выбор канала, который необходимо записать при срабатывании обнаружения лиц.

**Обл:** Нажмите [**Setup**] для создания виртуальных линий на экране камеры.

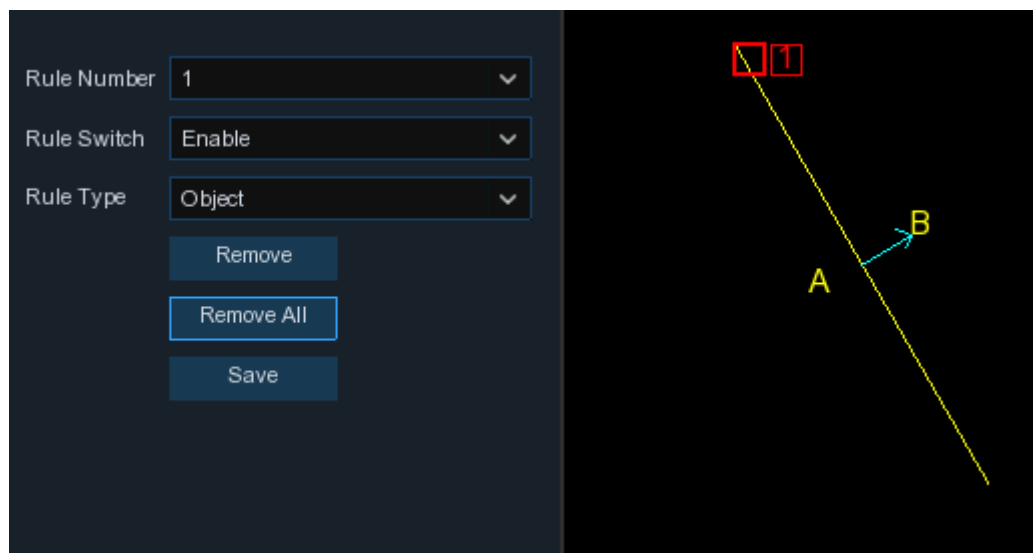

1. Выберите количество Правил. Количество правил обозначает количество линий. Максимальное возможное количество линий, которые вы можете установить – 4.

2. Активируйте выбранные Правила в поле **Rule Switch**.

3. Выберите тип правила в поле **Rule Type**.

**Object:** Подсчет перемещающихся объектов.

**Pedestrian:** Подсчет перемещающихся людей.

4. С помощью мышки отметьте 2 точки на экране камеры для создания виртуальной линии.

Со стороны А к В - Вход, со стороны В к А – Выход.

5. Нажмите **Save** для сохранения настроек.

6. Если вы хотите изменить положение или длину линии, щелкните по красному квадрату рядом с линией – линия изменит цвет на красный. Захватите край линии, зажав ее левой кнопкой мышки, затем измените положение линии на экране. Для изменения

длины линии – потяните за край линии.

7. Если вы хотите удалить одну из линий, щелкните по красному квадрату рядом с линией и нажмите кнопку **Remove**. Нажмите **Remove All**, чтобы удалить все линии.

**Примечания:**

- 1) Линии должны быть установлены не слишком близко к углам изображения, передаваемого с камеры. Такая настройка линий позволит избежать сбоя в срабатывании сигнала тревоги при пересечении целью линий.
- 2) Линии должны быть установлены в зоне, которая доступна наблюдаемому объекту.
- 3) Линии не должны быть слишком короткими, чтобы избежать сбоя при срабатывании сигнализации. Такой сбой возможен при прохождении цели за пределами линии.



Вы можете просматривать статистику функции Кросс-подсчет в разделе **5.1.8.7 Интеллектуальный анализ**.

### 5.1.8.7 Интеллектуальный анализ

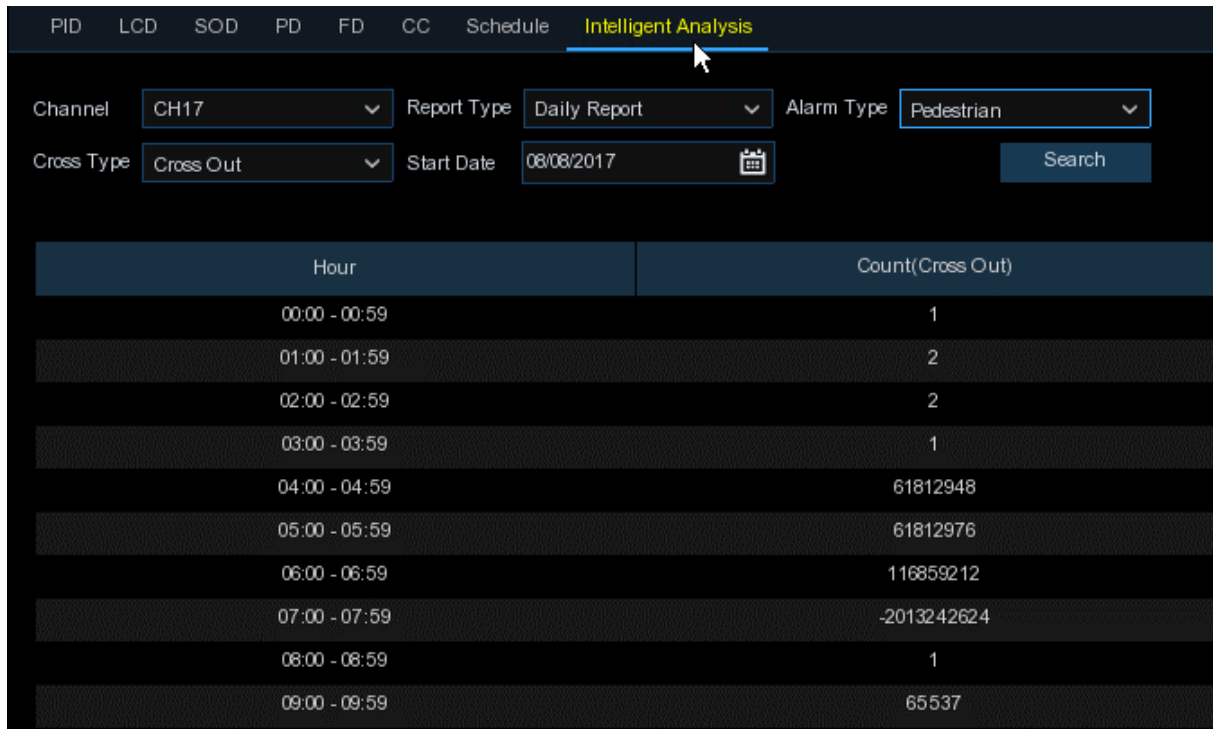

Типы статистического отчета: Ежедневный/Еженедельный/Ежемесячный/Ежегодный подсчет количества пересечений в направлении Вход/Выход (Cross In/Cross Out).

### 5.1.8.8 Интеллектуальный график

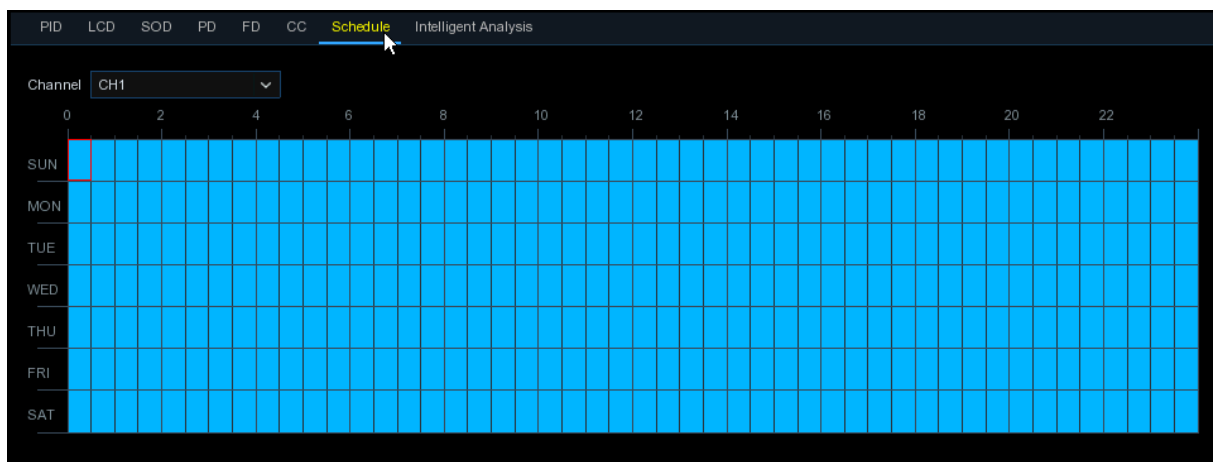

Для активации интеллектуальной функции необходимо установить график. График будет действовать 7 дней в неделю 24 часа в сутки.

Выберите канал для установки графика, затем переместите курсор ниже, чтобы отметить ячейки. Голубые ячейки обозначают время работы функции. График действует только для

выбранного канала. Используйте функцию копирования (**Copy**), если хотите установить сходный график для других каналов. Нажмите **Save** для сохранения настроек.

## 5.2 Запись

Меню позволяет настроить параметры записи.

### 5.2.1 Кодирование

Меню позволяет настроить качество видеозаписи и качество передачи данных по сети. Основной поток определяет качество видеозаписи, которая будет сохранена на жестком диске; Доп.поток определяет качество видеозаписи, которая будет просмотрена с помощью удаленного доступа, например, через web-клиент и CMS; Мобильный поток определяет качество видеозаписи, которая будет просмотрена посредством удаленного доступа с помощью мобильных устройств.

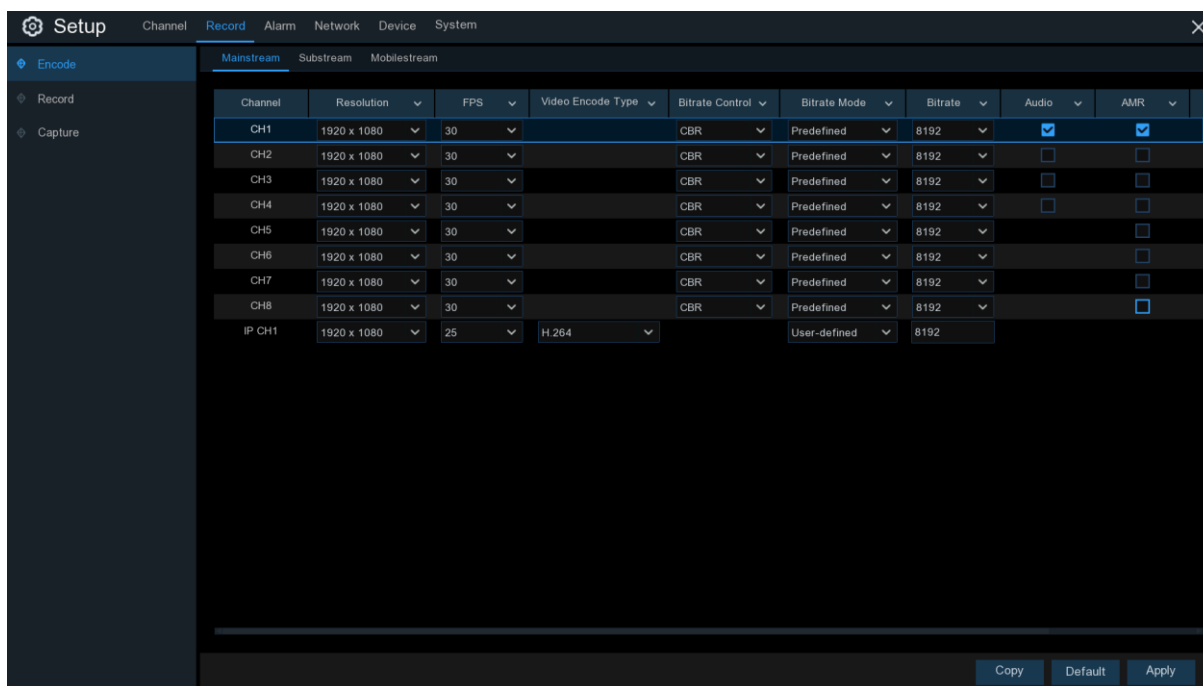

**Разрешение:** Параметр «Разрешение» определяет, насколько большим будет записанное изображение.

**К/с:** Параметр «FPS: Кадры в секунду» определяет количество кадров в секунду, которое DVR-устройство будет записывать.

**Тип:** Параметр «Тип видеокодирования». Видеорегистратор поддерживает использование IP-камер H.264 и H.265.

**Тип битрейта:** Выберите скорость передачи данных. Для простого участка, например, для однотонной серой стены, подходит постоянная скорость передачи (**CBR**). Для более сложного объекта съемки, такого как оживленная улица, используйте переменную скорость передачи (**VBR**).

**Режим битрейта:** Если вы хотите установить скорость передачи данных самостоятельно, выберите «**User-defined: Пользовательский режим**». Если вы хотите выбрать predetermined скорость передачи данных, выберите «**User-defined: Предetermined режим**».

**Битрейт:** Параметр отвечает за скорость передачи данных, которую NVR-устройство будет использовать для записи видео. Чем выше установленная для видеозаписи скорость передачи данных, тем выше будет качество записи.

**Аудио:** Если вы хотите записывать аудио вместе с видео и к вашему NVR-устройству подключен микрофон или вы используете камеру со звуком – поставьте флажок в окошке Audio.

**Тревога:** Если опция активна, вы можете отдельно настраивать качество при постоянной записи и при тревожной записи.

## 5.2.2 Запись

Меню позволяет настроить параметры записи канала.

### 5.2.2.1 Запись

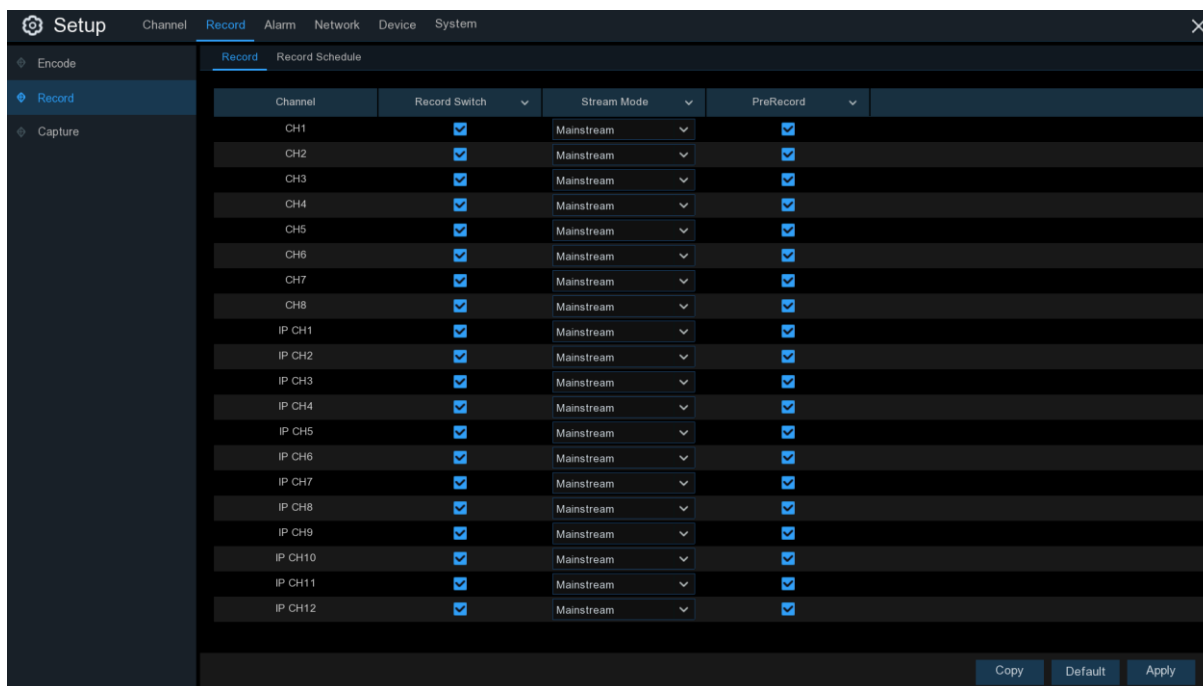

**Запись:** Для активации записи – поставьте флажок в окошке напротив канала.

**Тип потока:** Выберите качество записи. Если вы выберете Двойной поток, система будет записывать Основной (Mainstream) и Доп.поток (Substream) одновременно.

**Пред запись:** При активированном параметре «Предварительная запись» устройство начнет запись за несколько секунд до тревоги. Используйте предварительную запись, если основной тип записи установлен как запись при обнаружении движения или при срабатывании входящего/исходящего тревожного сигнала.

### 5.2.2.2 График записи

Меню позволяет определить, когда NVR-устройство записывает видео и установить режим записи для каждого канала. График записи позволяет настроить расписание, например, ежедневная и ежечасная, обычная (непрерывная) запись, запись при обнаружении движения, запись при срабатывании входящего и исходящего тревожного сигнала, записи при помощи ИК-сенсора (если устройство поддерживает данную функцию). Для установки режима записи, сначала выберите режим (Normal: обычная запись, Motion: запись при обнаружении движения, IO: запись при срабатывании сигнала тревоги, PIR: запись при помощи ИК-сенсора), затем при помощи курсора отметьте ячейки на временной шкале. График записи необходимо настроить для каждого канала. Если вы хотите использовать один и тот же график записи для нескольких каналов, используйте функцию копирования (**Copy**). Нажмите **Применить** для сохранения настроек.

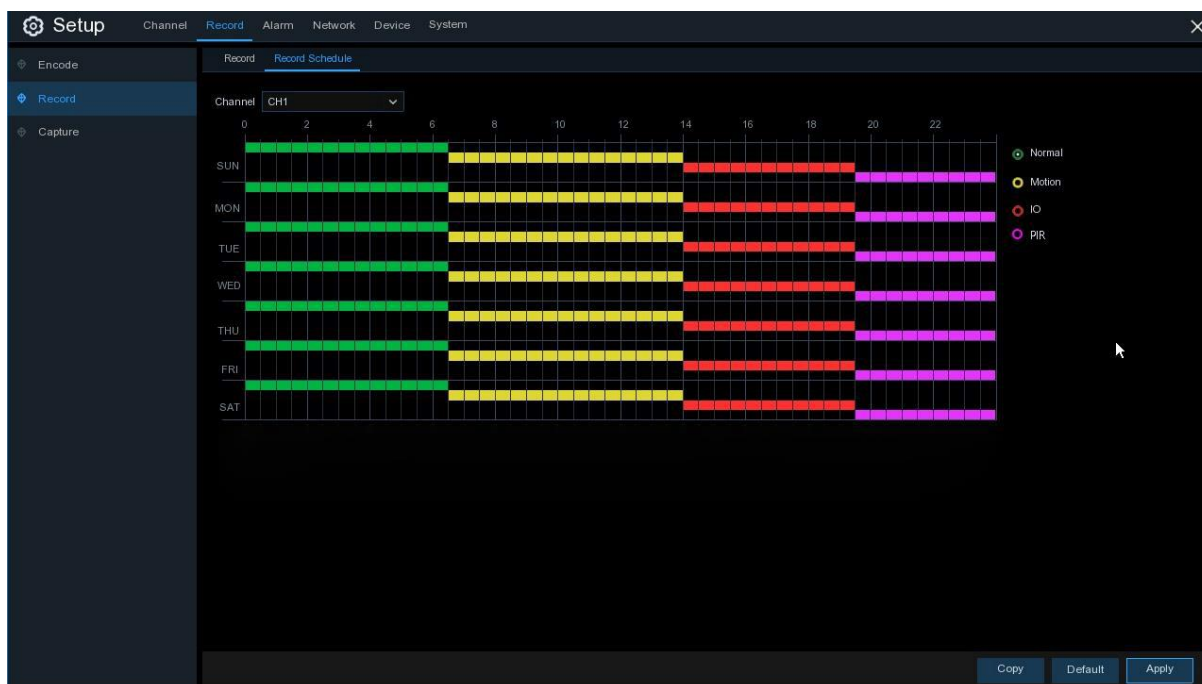

**Канал:** Выберите канал для настройки параметров записи.

**Постоянно:** Отмеченный зеленым цветом временной интервал означает, что в данном временном интервале для канала установлена обычная запись.

**Движение:** Отмеченный желтым цветом временной интервал означает, что запись канала в данном временном интервале будет производиться только при обнаружении движения.

**Ю:** Отмеченный красным цветом временной интервал означает, что запись канала в данном временном интервале будет производиться только при срабатывании сигнала тревоги.

**PIR:** Отмеченный фиолетовым цветом временной интервал означает, что запись канала в данном временном интервале будет производиться только при срабатывании датчика ИК-сенсора.

**Нет записи:** Временной интервал в белом цвете обозначает, что запись для данного интервала времени не запланирована.

### 5.2.3 Снимок

Меню позволяет настроить функцию захвата изображения (в зависимости от модели).

#### 5.2.3.1 Захват изображения

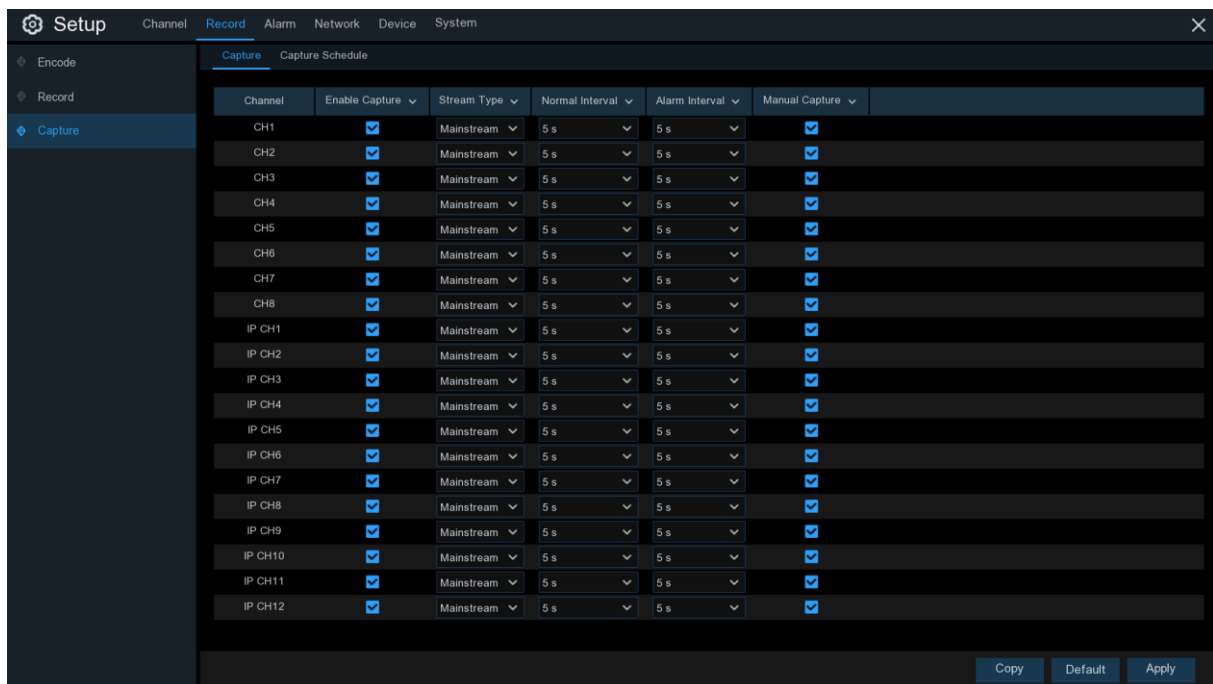

**Включение:** Включение и выключение автоматического захвата изображения для канала.

**Тип потока:** Выберите разрешение изображения: основной поток (mainstream) или доп.поток (substream).

**Пост.:** Время выполнения захвата изображения при нормальной записи.

**Тревог.:** Время выполнения захвата изображения при обнаружении движения, срабатывании датчика тревоги, ИК-сенсора.

**В ручную:** Включение и выключение возможности захвата изображения в ручном режиме.

### 5.2.3.2 График захвата изображения

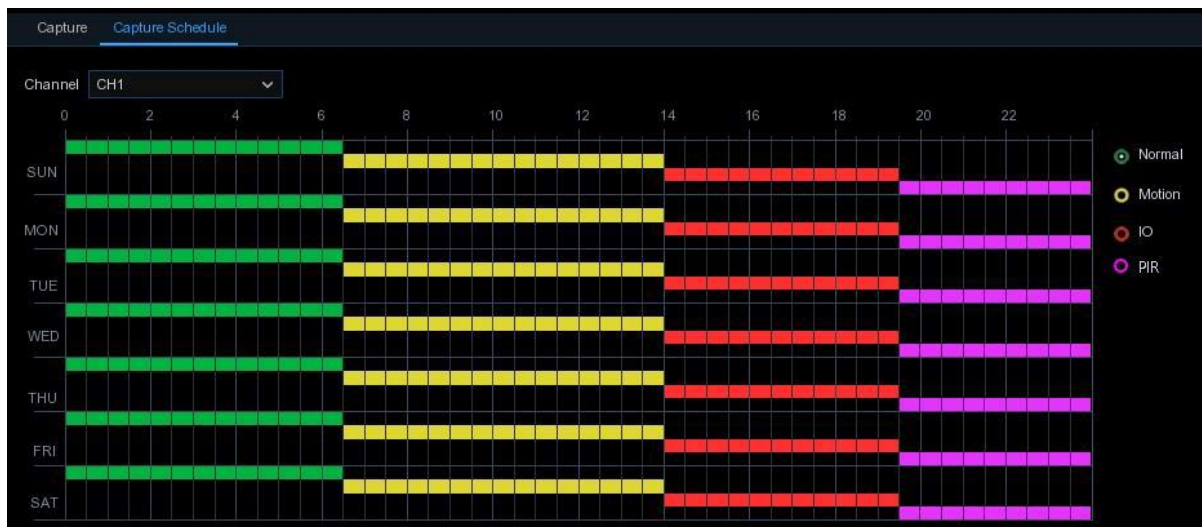

**Канал:** Выберите канал для настройки параметров записи.

**Пост.:** Отмеченный зеленым цветом временной интервал означает, что в данном временном интервале для канала установлен обычный режим захвата изображения.

**Движ.:** Отмеченный желтым цветом временной интервал означает, что захват изображения экрана в данном временном интервале будет производиться только при обнаружении движения.

**Ю:** Отмеченный красным цветом временной интервал означает, что захват изображения канала в данном временном интервале будет производиться только при срабатывании сигнала тревоги.

**PIR:** Отмеченный фиолетовым цветом временной интервал означает, что захват изображения канала в данном временном интервале будет производиться только при срабатывании датчика ИК-сенсора.

**Нет записи:** Временной интервал в белом цвете обозначает, что функция захвата изображения для данного интервала времени не настроена. Вы можете вручную захватывать изображения, для этого необходимо активировать функцию захвата в ручном режиме для канала.

## 5.3 Сигнал тревоги

Раздел позволяет настроить параметры тревоги.

### 5.3.1 Движение

См. настройки в разделе 5.1.5 Движение.

### 5.3.2 Входящий/исходящий сигнал тревоги

Это дополнительная функция. Функция будет доступна, если DVR-устройство поддерживает возможность подключения внешнего устройства ввода-вывода сигнализации.

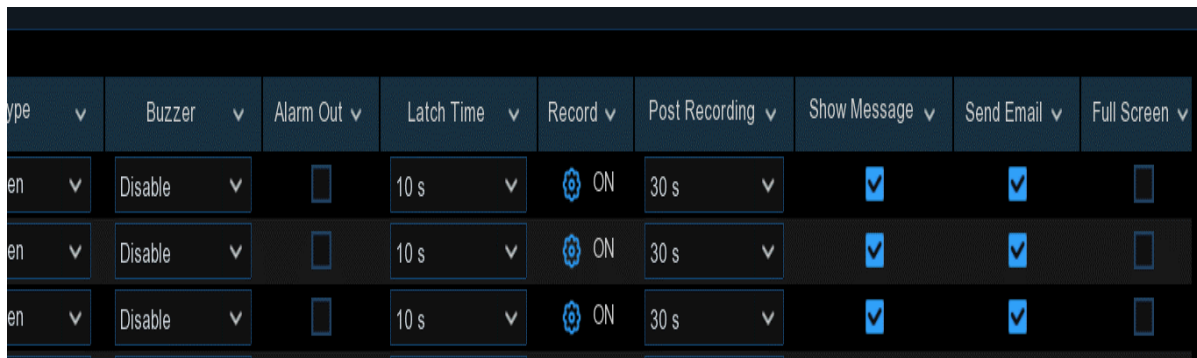

**Тревл.вход:** Канал ввода-вывода.

**Тип входа:** Для выбора доступны три типа сигнала тревоги: Normally-Open (Нормальный открытый), Normally-Close (Нормальный закрытый) и OFF (выключен). Выберите тип сигнала, соответствующий типу датчика. Выберите OFF, чтобы отключить функцию срабатывания по датчику.

**Зуммер:** NVR-устройство может использовать встроенный зуммер в качестве сигнализации. Установите продолжительность сигнала в секундах при срабатывании датчика.

**Тревл. выход:** Для активации внешнего устройства сигнализации при срабатывании датчика поставьте в окошке флажок.

**Задержка:** Настройка продолжительности сигнала зуммера при срабатывании внешнего датчика (10, 20, 40 или 60 секунд).

**Запись:** Для выбора канала, который вы хотите записать при срабатывании обнаружения движения – нажмите на значок .

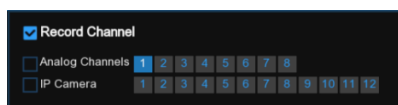

**Пост запись:** Настройка продолжительности записи после отключения сигнала тревоги (30 секунд, 1 минута, 2 минуты, 5 минут).

**Сообщение:** Настройка отображения на экране уведомлений о срабатывании датчика.

**Email:** Настройка отправки электронных сообщений на указанный почтовый адрес при срабатывании датчика.

**На весь экран:** Настройка переключения канала в полноэкранный режим при срабатывании датчика.

**На FTP:** Настройка загрузки изображений на FTP-сервер при срабатывании входящего/исходящего сигнала тревоги.

### 5.3.3 PIR (ИК-сенсор)

См. настройки в разделе 5.1.6 PIR (ИК-сенсор).

### 5.3.4 PTZ-связь

Меню позволяет настроить связь между PTZ-камерами (при наличии подключенных камер) и Сигналом движения (Motion Alarm) и/или Внешним датчиком ввода-вывода тревожного сигнала. С помощью данной функции вы можете повернуть PTZ-камеру в заранее заданную позицию при обнаружении движения или срабатывании входящего/исходящего сигнала тревоги.

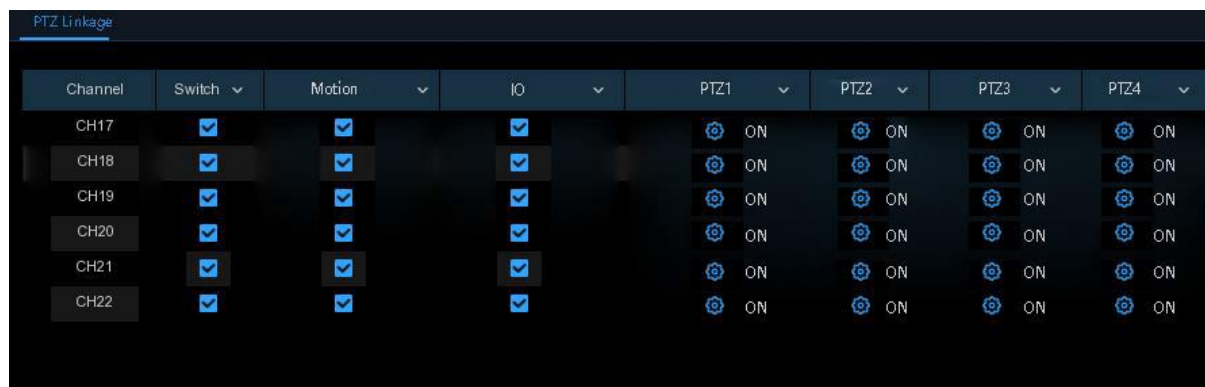

Channel	Switch	Motion	IO	PTZ1	PTZ2	PTZ3	PTZ4
CH17	<input checked="" type="checkbox"/>	<input checked="" type="checkbox"/>	<input checked="" type="checkbox"/>	ON	ON	ON	ON
CH18	<input checked="" type="checkbox"/>	<input checked="" type="checkbox"/>	<input checked="" type="checkbox"/>	ON	ON	ON	ON
CH19	<input checked="" type="checkbox"/>	<input checked="" type="checkbox"/>	<input checked="" type="checkbox"/>	ON	ON	ON	ON
CH20	<input checked="" type="checkbox"/>	<input checked="" type="checkbox"/>	<input checked="" type="checkbox"/>	ON	ON	ON	ON
CH21	<input checked="" type="checkbox"/>	<input checked="" type="checkbox"/>	<input checked="" type="checkbox"/>	ON	ON	ON	ON
CH22	<input checked="" type="checkbox"/>	<input checked="" type="checkbox"/>	<input checked="" type="checkbox"/>	ON	ON	ON	ON

**Включение:** Включение и выключение функции привязки PTZ.

**Движение:** Поставьте флажок для активации функции привязки PTZ-камер при срабатывании сигнала обнаружения движения.

**IO:** Поставьте флажок для активации функции привязки PTZ-камер при срабатывании входящего/исходящего сигнала тревоги.

**PTZ:** Для настройки предустановленных точек PTZ-камеры нажмите на значок

### 5.3.5 Исключение

Меню позволяет выбрать тип событий, о наступлении которых устройство будет вас информировать.

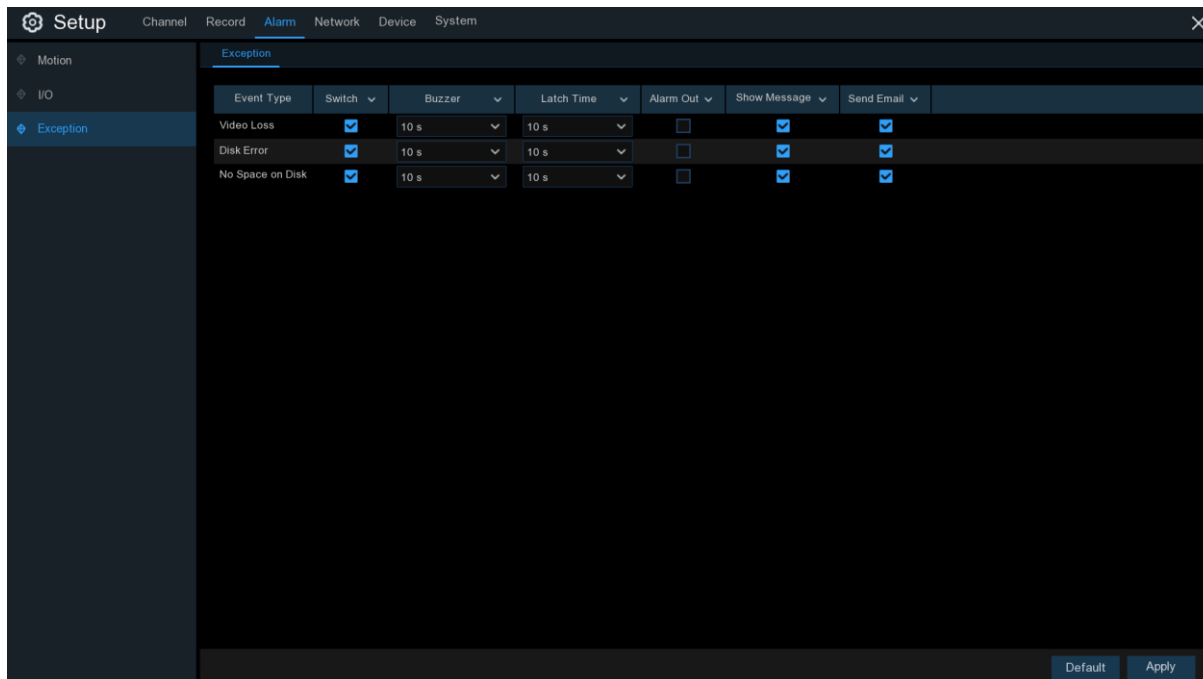

**Тип событий:** Выберите тип событий:

- **No Space on Disk:** Жесткий диск заполнен.
- **Disk Error:** Жесткий диск не обнаружен.
- **Video Loss:** Видеосигнал потерян. Камера подключена неправильно.

**Включение:** Установите флажок, чтобы включить мониторинг события.

**Зуммер:** Настройка продолжительности сигнала зуммера при наступлении события (10, 20, 40 или 60 секунд). Выберите OFF для отключения зуммера.

**Задержка:** Дополнительная функция, доступна, если DVR-устройство поддерживает подключение к внешнему устройству сигнализации. Настройка продолжительности сигнала внешнего устройства (10, 20, 40 или 60 секунд).

**Треп. выход:** Дополнительная функция. Установите флажок, чтобы включить звук внешнего устройства сигнализации.

**Сообщение:** Настройка отображения на экране уведомлений о Заполнении жесткого диска, Ошибке подключения диска или Потере видеосигнала.

**Email:** Настройка отправки электронных сообщений на указанный почтовый адрес при наступлении вышеописанных событий.

## 5.4 Сеть

Меню позволяет настроить параметры такие сети, как PPPoE, DHCP и 3G. Наиболее распространенным является DHCP-протокол. Наиболее вероятно, что тип вашей сети - DHCP, если только сеть не адресована вручную. Выберите PPPoE, если вам требуется имя

пользователя и пароль для аутентификации в Интернет. Выберите 3G, если вы хотите использовать мобильное сетевое подключение (в зависимости от модели регистратора).

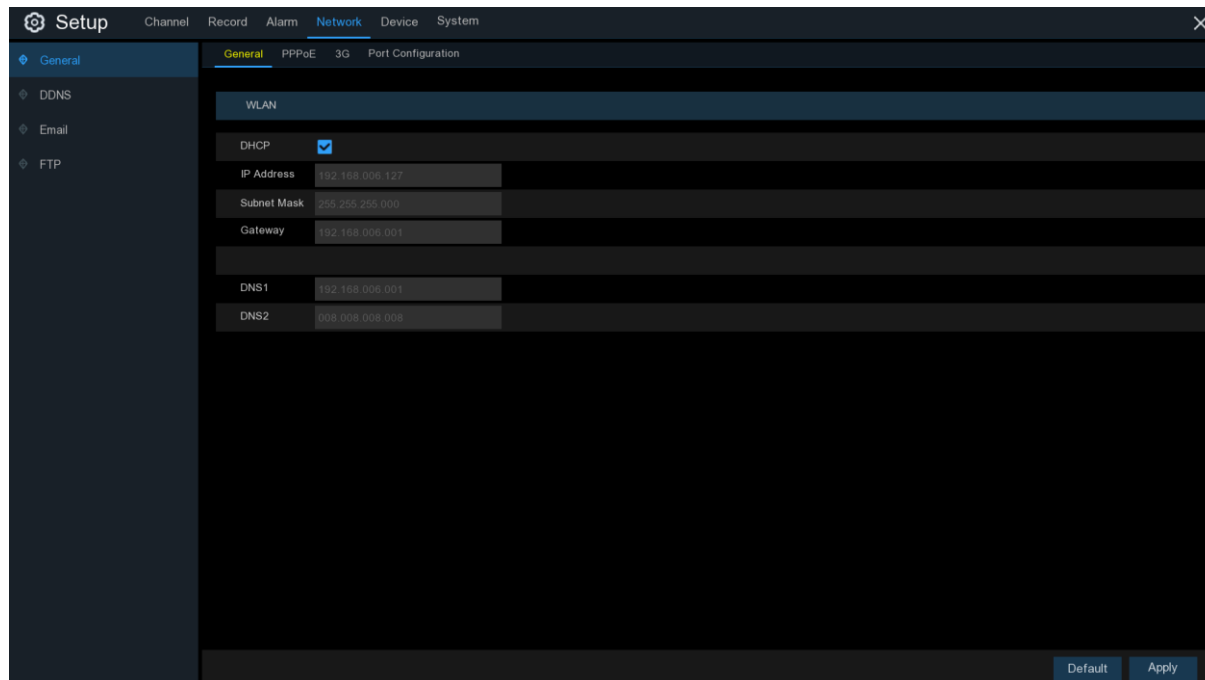

### 5.4.1 Основные

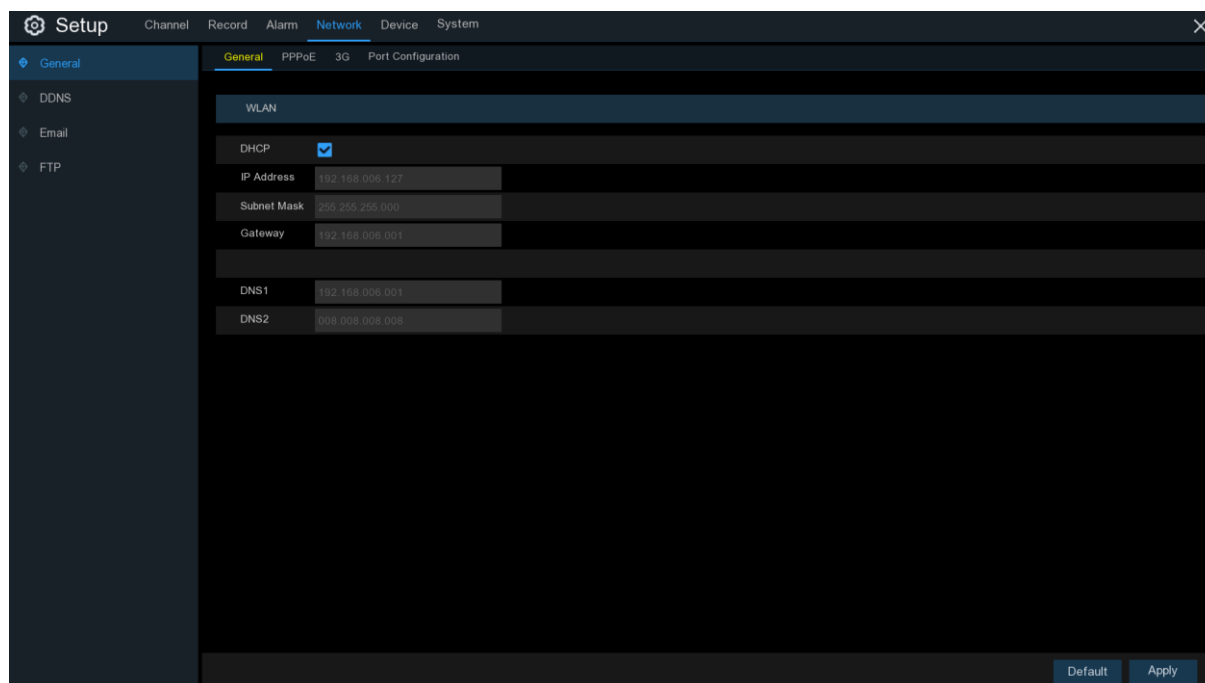

При подключении к маршрутизатору, который позволяет использовать DHCP-протокол – поставьте флажок в окошке **DHCP**. Маршрутизатор автоматически назначит все параметры сети для NVR-устройства. Также вы можете настроить сеть вручную в соответствии с параметрами ниже:

**IP адрес:** IP-адрес идентифицирует DVR-устройство в сети. IP-адрес состоит из четырех групп чисел от 0 до 255, разделенных точками. Например, «192.168.001.100».

**Маска:** Маска подсети - это сетевой параметр, определяющий диапазон IP-адресов, которые могут использоваться в сети. Если IP-адрес можно сравнить с улицей, на которой вы живете, то маска подсети подобна вашему району. Адрес подсети также состоит из четырех групп чисел, разделенных точками. Например, «255.255.000.000».

**Шлюз:** Этот адрес позволяет DVR-устройству получить доступ к Интернету. Формат адреса шлюза (Gateway) совпадает с форматом IP-адреса. Например, «192.168.001.001».

**DNS1/DNS2:** DNS1 является основным DNS-сервером, а DNS2 - резервным. Достаточно ввести адрес сервера DNS1.

#### 5.4.1.1 Протокол PPPoE

Field	Value
Enable PPPOE	<input type="checkbox"/>
User	
Password	<input type="password"/> <input type="checkbox"/> Show Password
IP Address	192.168.006.127
Subnet Mask	255.255.255.000
Gateway	192.168.006.001
DNS1	192.168.006.001
DNS2	008.008.008.008

Это расширенный протокол, который позволяет NVR-устройству напрямую подключаться к сети через DSL-модем.

Поставьте флажок в окошке “Enable PPPOE” для активации протокола, затем введите Имя пользователя и пароль.

Для сохранения настроек нажмите **Применить**, для активации настроек система перезагрузится.

#### 5.4.1.2 3G/Wi-Fi

Для использования необходимо подключить usb 3G-модем/Wi-Fi usb донгл к устройству.(в зависимости от модели регистратора)

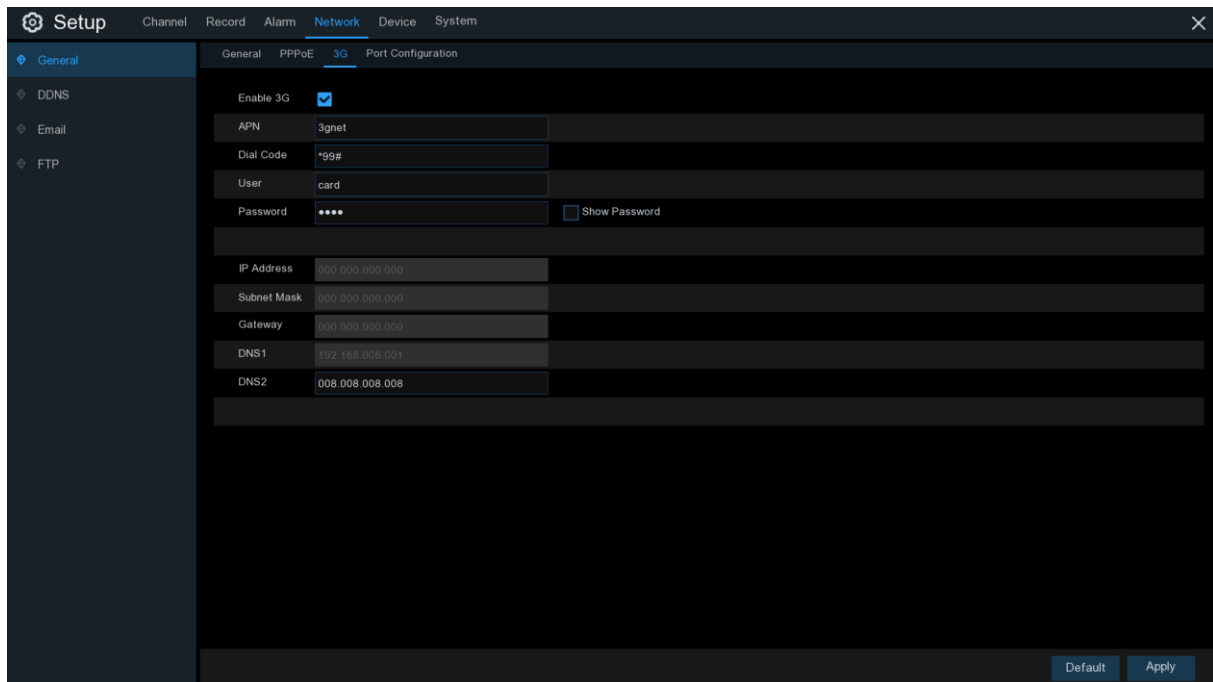

Включите опцию 3G, введите APN, код набора, имя пользователя и пароль в соответствии с инструкцией 3G-модема. Включите опцию Wi-Fi, выберите сеть, введите пароль и нажмите подключиться.

### 5.4.1.3 Настройка порта

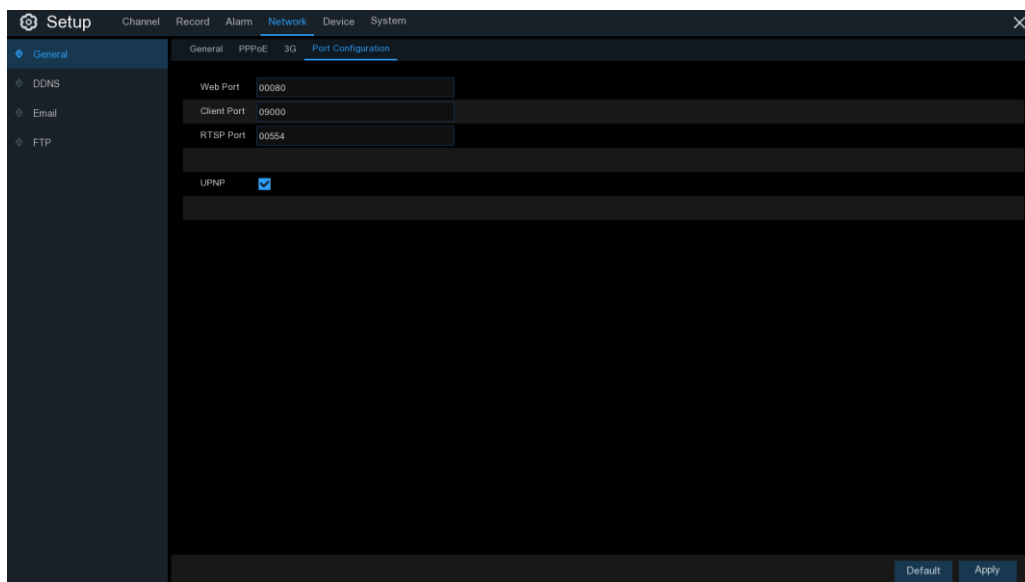

**Веб порт:** Порт используется для удаленного подключения к NVR-устройству (например, с помощью Web-клиента). Измените порт, если 80-й порт уже используется другими приложениями.

**Порт клиента:** Порт используется для отправки информации NVR-устройством. Измените порт, если 9000-й порт уже используется другими приложениями.

**RTSP порт:** По умолчанию установлен 554-й порт. Измените порт, если 554-й порт уже используется другими приложениями.

**UPnP:** Если вы хотите удаленно подключиться к NVR с помощью Web-клиента, вам необходимо выполнить переадресацию портов. Включите опцию, если маршрутизатор поддерживает сетевые протоколы UPnP. Вам необходимо включить опцию UPnP как на NVR-устройстве, так и на маршрутизаторе. В случае, если устройство поддерживает сетевые протоколы UPnP вам не нужно настраивать перенаправление портов вручную на маршрутизаторе. Убедитесь, что перенаправление портов выполнено вручную, если маршрутизатор не поддерживает UPnP.

### 5.4.2 DDNS

Меню позволяет настроить DDNS сервис. Сервис предоставляет статический адрес для упрощения удаленного подключения к DVR-устройству. Для использования DDNS сервиса необходимо создать учетную запись на web-странице поставщика услуг.

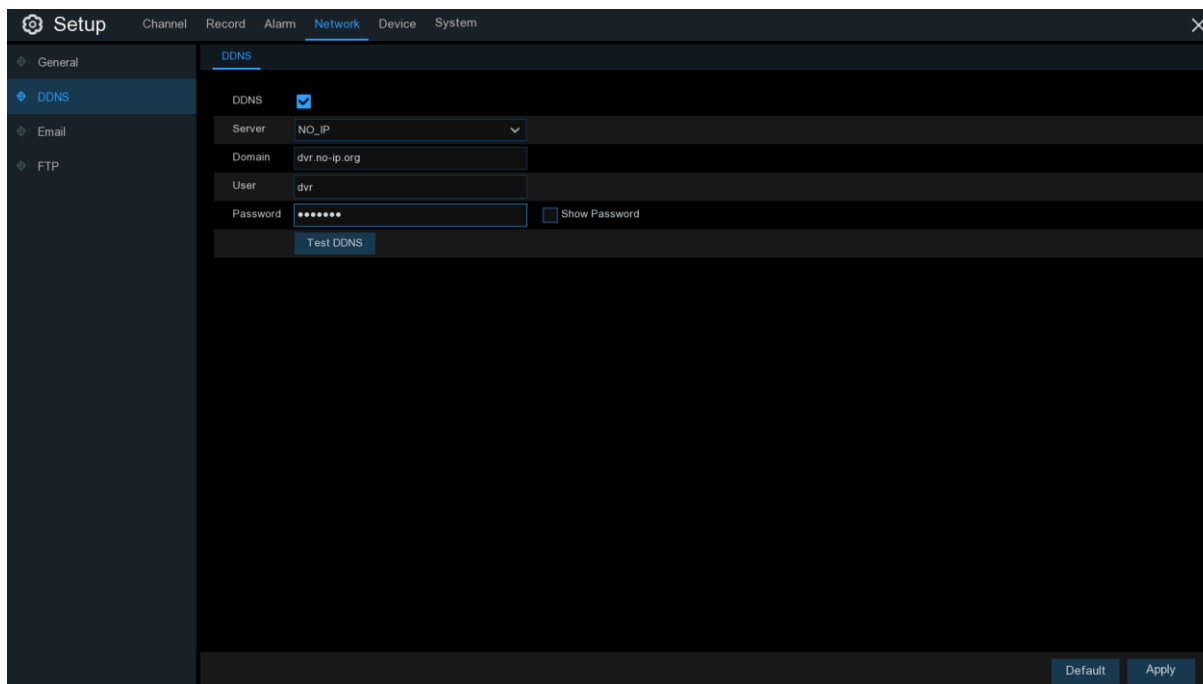

The screenshot shows the 'Setup' menu with the 'Network' tab selected. The 'DDNS' sub-menu is active, displaying the following configuration fields:

- DDNS:**
- Server:** NO\_IP (dropdown menu)
- Domain:** dvr.no-ip.org
- User:** dvr
- Password:** [masked with dots]  Show Password
- Test DDNS:** [button]

At the bottom right of the configuration area, there are 'Default' and 'Apply' buttons.

**DDNS:** Включите DDNS.

**Сервер:** Выберите предпочтительный DDNS сервер (DDNS\_3322, DYNDNS, NO\_IP, CHANGEIP, DNSEXIT).

**Имя:** Введите доменное имя, которое вы создали на web-странице поставщика услуг. Доменное имя представляет собой адрес, который вы вводите в URL-строку, когда хотите подключиться к NVR-устройству удаленно через ПК. Например: nvr.no-ip.org

**Польз./Пароль:** Введите имя пользователя и пароль, которые вы получили при создании учетной записи на веб-странице поставщика услуг.

После ввода параметров нажмите «**Test DDNS: Проверить DDNS**», чтобы проверить настройки. Если в результате теста вы получите сообщение «Network is unreachable or DNS is incorrect: Сеть недоступна или DNS-адрес указан неверно», проверьте работу сети и корректность ввода информации.

### 5.4.3 Электронная почта

Меню позволяет настроить параметры электронной почты. Если вы хотите получать системные уведомления по электронной почте при срабатывании тревоги, заполнении жесткого диска, ошибке подключения жесткого диска и потере видеосигнала – необходимо заполнить поля данного меню.

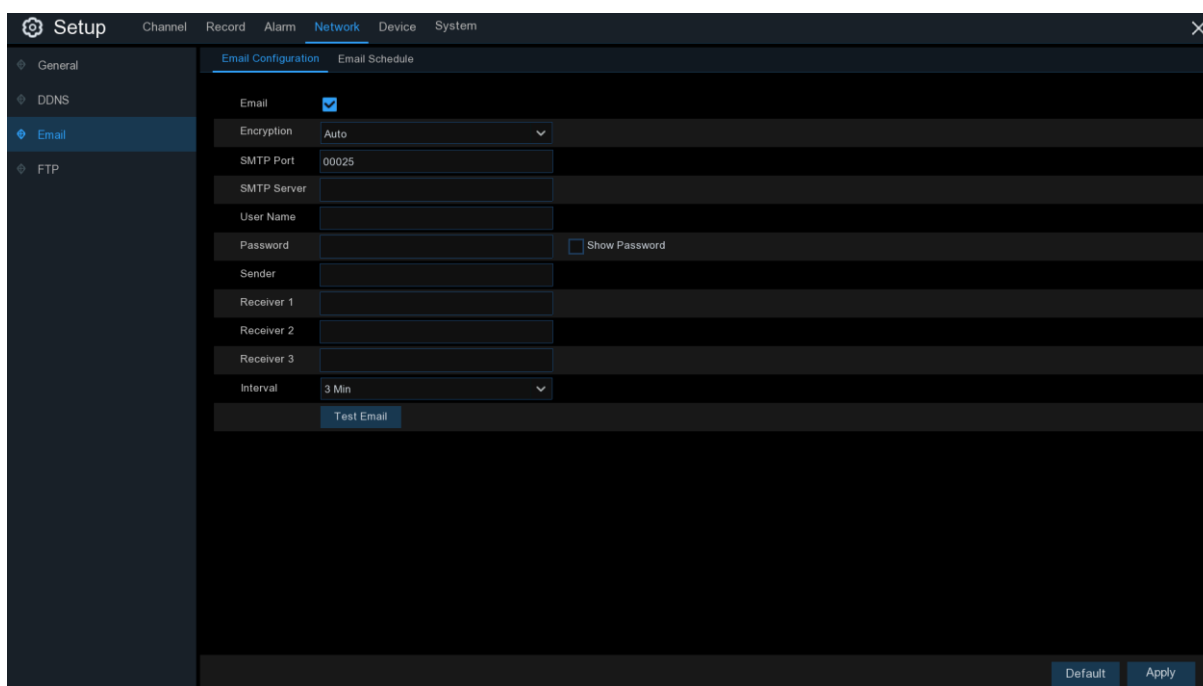

The screenshot shows the 'Setup' interface with the 'Network' tab selected. The left sidebar contains a tree view with 'Email' selected. The main area displays the 'Email Configuration' settings. The 'Email' checkbox is checked. The 'Encryption' dropdown is set to 'Auto'. The 'SMTP Port' is '00025'. The 'SMTP Server', 'User Name', 'Password', 'Sender', 'Receiver 1', 'Receiver 2', and 'Receiver 3' fields are empty. The 'Interval' dropdown is set to '3 Min'. A 'Test Email' button is visible at the bottom of the configuration area. At the bottom right of the window, there are 'Default' and 'Apply' buttons.

#### 5.4.3.1 Настройка электронной почты

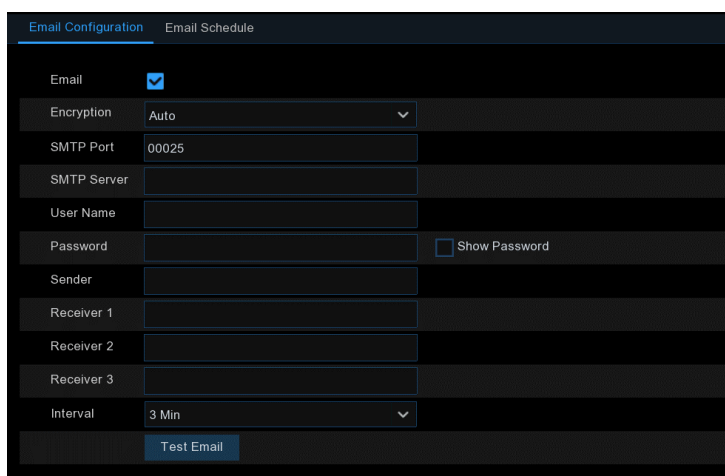

This is a close-up view of the 'Email Configuration' settings. The 'Email' checkbox is checked. The 'Encryption' dropdown is set to 'Auto'. The 'SMTP Port' is '00025'. The 'SMTP Server', 'User Name', 'Password', 'Sender', 'Receiver 1', 'Receiver 2', and 'Receiver 3' fields are empty. The 'Interval' dropdown is set to '3 Min'. A 'Test Email' button is visible at the bottom of the configuration area.

**Email:** Включить функцию.

**Шифрование:** Активируйте опцию, если ваш почтовый сервер требует проверки SSL или TLS протоколов. Установите значение **Auto**, если вы не уверены.

**SMTP порт:** Введите SMTP-порт почтового сервера.

**SMTP сервер:** Введите адрес SMTP-сервера электронной почты.

**Имя:** Введите адрес электронной почты.

**Пароль:** Введите пароль электронной почты.

**Получатель 1~3:** Введите адрес электронной почты, на который вы хотите получать уведомления о событиях.

**Интервал:** Настройте временной интервал между электронными письмами с уведомлением.

Нажмите **Test Email**, чтобы убедиться, что настройки выполнены корректно. Система отправит автоматическое электронное письмо на ваш почтовый ящик. Если вы получили тестовое письмо – значит, настройки корректны.

#### 5.4.3.2 График отправки электронных сообщений

Для завершения настройки отправки уведомлений по электронной почте необходимо сформировать график.

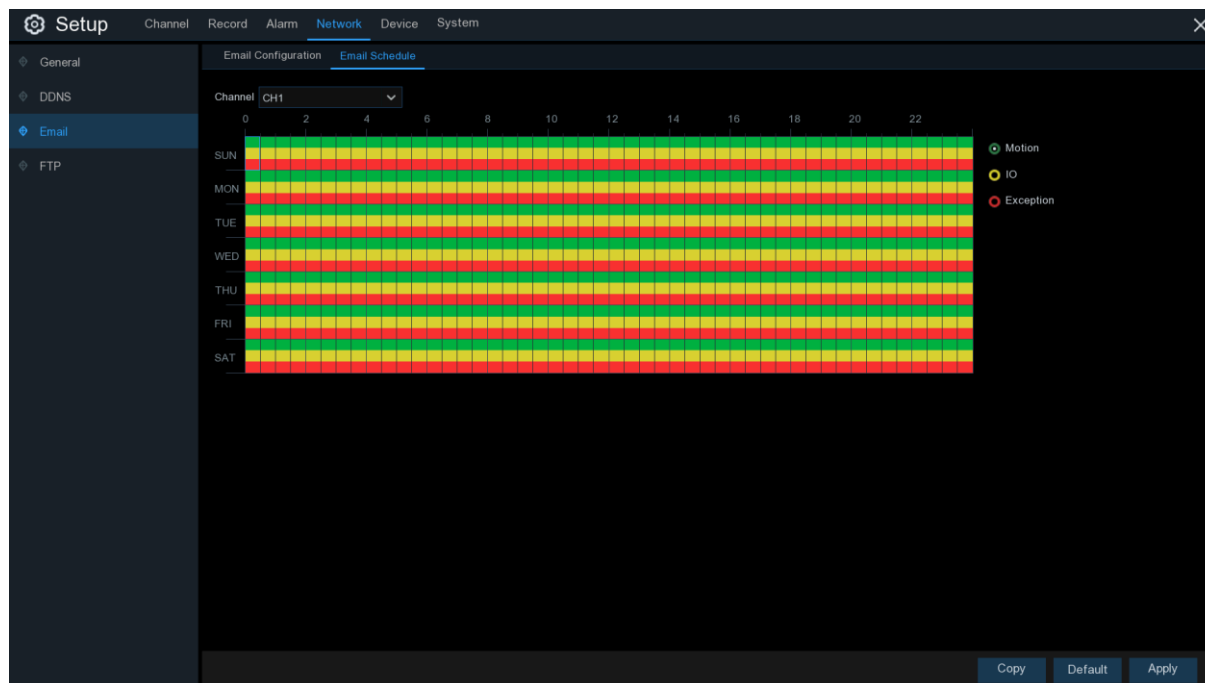

Цветовые коды графика отправки электронных сообщений имеют следующие значения:

**Зеленый:** Обнаружение движения.

**Желтый:** Трев.вход/выход (дополнительно).

**Красный:** Исключения (Жесткий диск заполнен, ошибка подключения жесткого диска, Видеосигнал потерян).

**Голубой:** Интеллектуальные функции (дополнительно).

#### 5.4.4 FTP

Меню позволяет активировать FTP-протокол, предназначенный для просмотра захваченных снимков с устройства и их загрузки на устройство хранения.

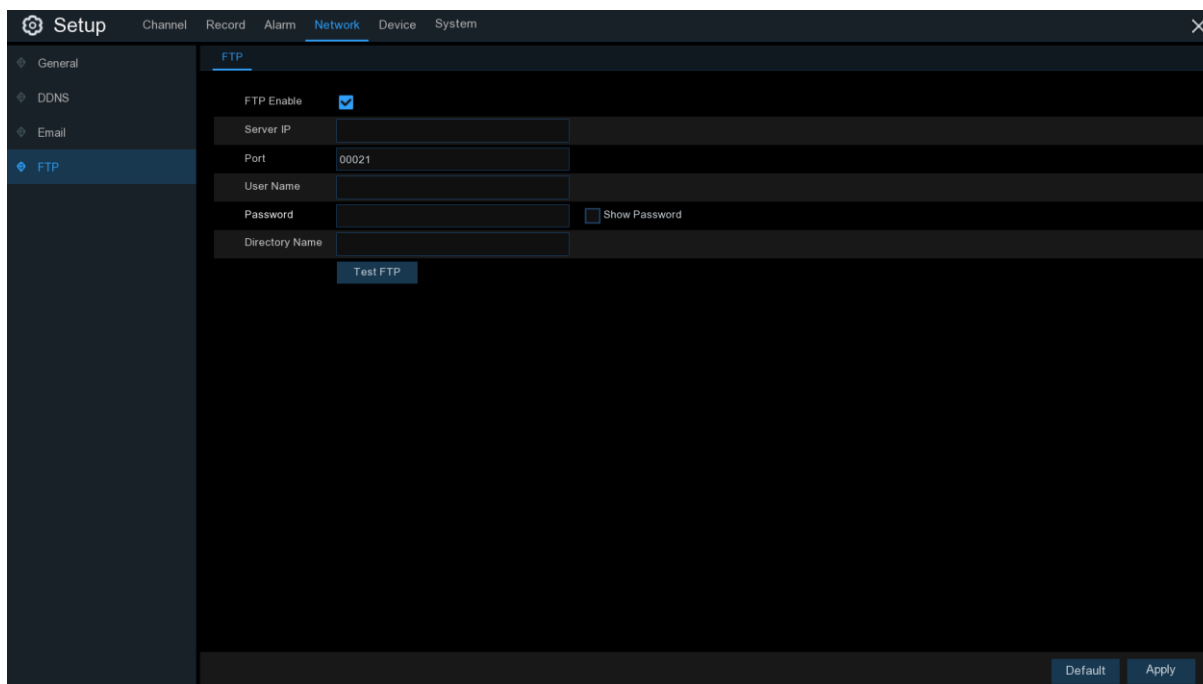

**FTP:** Включить FTP функцию.

**IP адрес:** Введите IP-адрес или доменное имя FTP-сервера.

**Порт:** Введите FTP-порт для обмена файлами.

**Имя/ Пароль:** Введите имя пользователя и пароль FTP-сервера.

**Директория:** Выберите папку, которая будет использоваться по умолчанию для обмена файлами.

**Тест FTP:** Нажмите для проверки настроек FTP.

## 5.5 Устройство

В разделе описаны настройки функции хранения файлов на жестком диске и в Облаке.

### 5.5.1 Диск

Меню позволяет активировать и настроить внутренний жесткий диск(и). При первом запуске или при замене жесткого диска – его необходимо отформатировать.

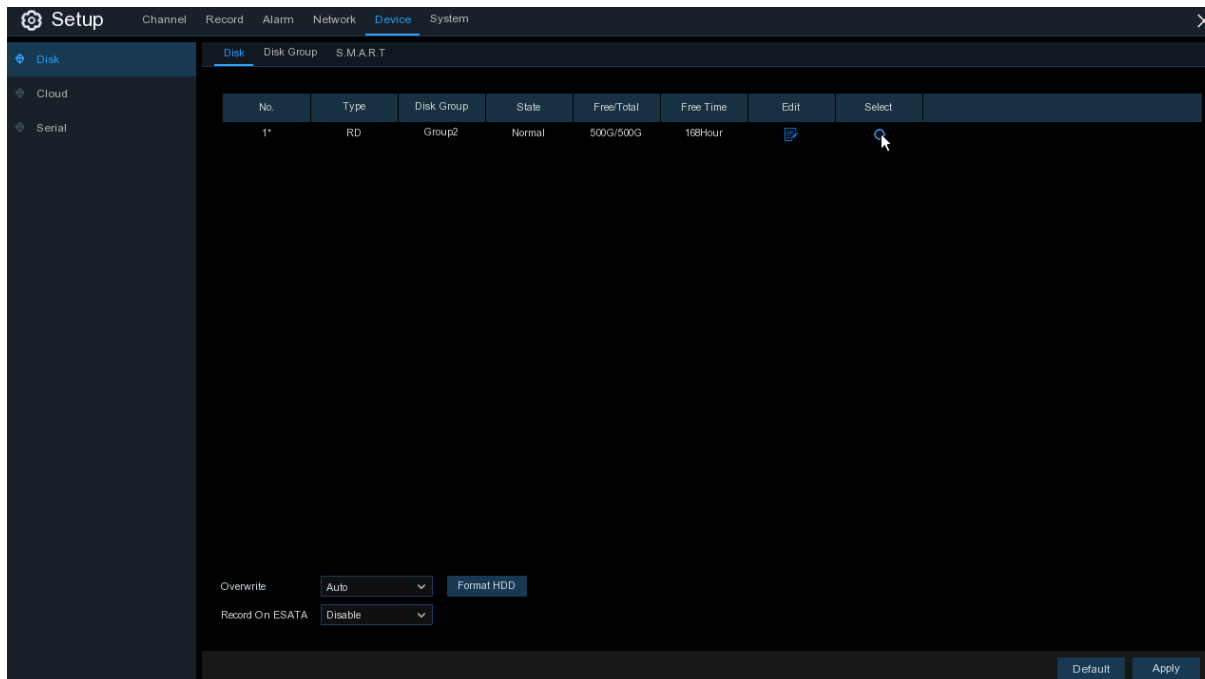

**Форматирование HDD:** Выберите жесткий диск, который вы хотите отформатировать, затем нажмите **Форматировать HDD**. Для запуска форматирования необходимо ввести имя пользователя и пароль и нажать **ОК**.

**Перезапись:** Используйте данную функцию, чтобы перезаписать старые записи на жестком диске, когда жесткий диск заполнен. Например, если вы выберете опцию «7 дней» - на жестком диске будут храниться только последние 7 дней записи. Выберите **OFF**, чтобы предотвратить перезапись любых старых записей. Если вы отключили функцию, следует регулярно проверять состояние жесткого диска, чтобы убедиться, что жесткий диск не заполнен.

**Запись на ESATA:** Наличие порта позволит записывать видео на внешний жесткий диск e-SATA, то есть увеличить емкость жесткого диска. Если функция записи e-SATA включена, функция резервного копирования e-SATA будет отключена.

Значок редактирования появится в системе, если NVR-устройство поддерживает возможность установки нескольких жестких дисков. Для редактирования жесткого диска нажмите на значок и следуйте алгоритму, описанному ниже.

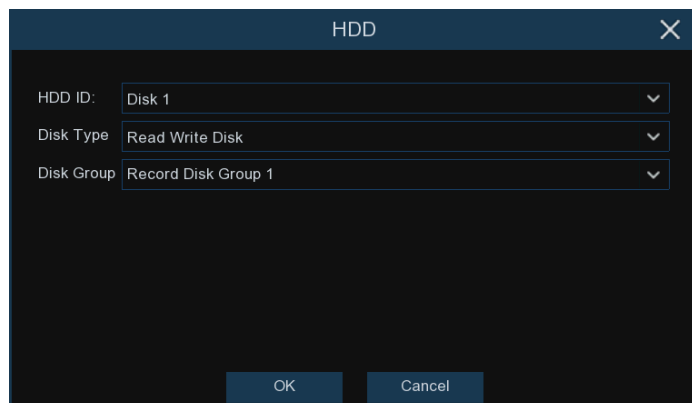

**Тип:** Типы дисков: чтение-запись, чтение и резервный.

Режим чтения-записи (read-write) - нормальный статус жесткого диска, позволяющий как записывать новые видео, так и искать и воспроизводить ранее сделанные видеозаписи.

Установите для жесткого диска режим «**Read-only: только чтение**», чтобы предотвратить перезапись поверх важных видеоданных во время циклической записи. Новая запись не может быть сохранена на жесткий диск в режиме «только чтение». Вы по-прежнему сможете найти и воспроизвести записи, сделанные на данный диск ранее.

Резервный жесткий диск (**Redundant**) может использоваться для автоматического резервного копирования видеоматериалов на жесткий диск записи (чтение-запись). При наличии резервного жесткого диска, камеры могут быть настроены на одновременную запись, как на основной, так и на резервный жесткий диск. Такая запись может быть использована в случае сбоя работы основного жесткого диска.

#### **5.5.1.1 Группа дисков**

Вы можете настроить каждый жесткий диск на запись определенной группы каналов при условии, что NVR-устройство поддерживает установку нескольких жестких дисков. Группы жестких дисков позволяют распределять записи. Например, каналы 1 ~ 4 вы можете записывать на один жесткий диск, каналы 4 ~ 8 – на второй. Подобная балансировка позволяет уменьшить износ жестких дисков и продлить срок их службы.

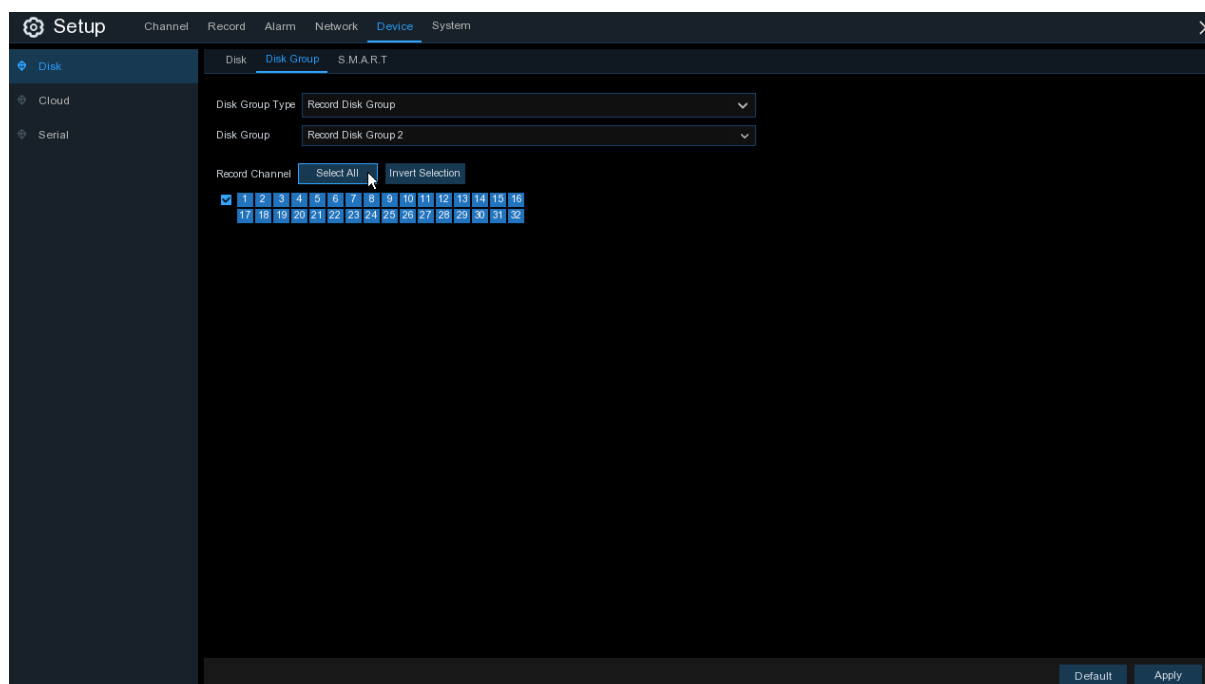

1. Выберите тип группы для настройки в выпадающем меню рядом с полем **Тип диска**.
2. Затем выберите конкретную группу в выпадающем меню рядом с полем **Группа**.
3. Отметьте каналы для записи на жесткие диски выбранной группы.
4. Для сохранения настроек нажмите **Применить**.

#### **5.5.1.2 S.M.A.R.T (Самодиагностика жесткого диска)**

Функция предназначена для отображения технической информации о жестком диске, установленном внутри вашего видеорегистратора. Вы также можете выполнить тест (доступны три типа тестов) для оценки и обнаружения потенциальных ошибок диска (в зависимости от модели регистратора).

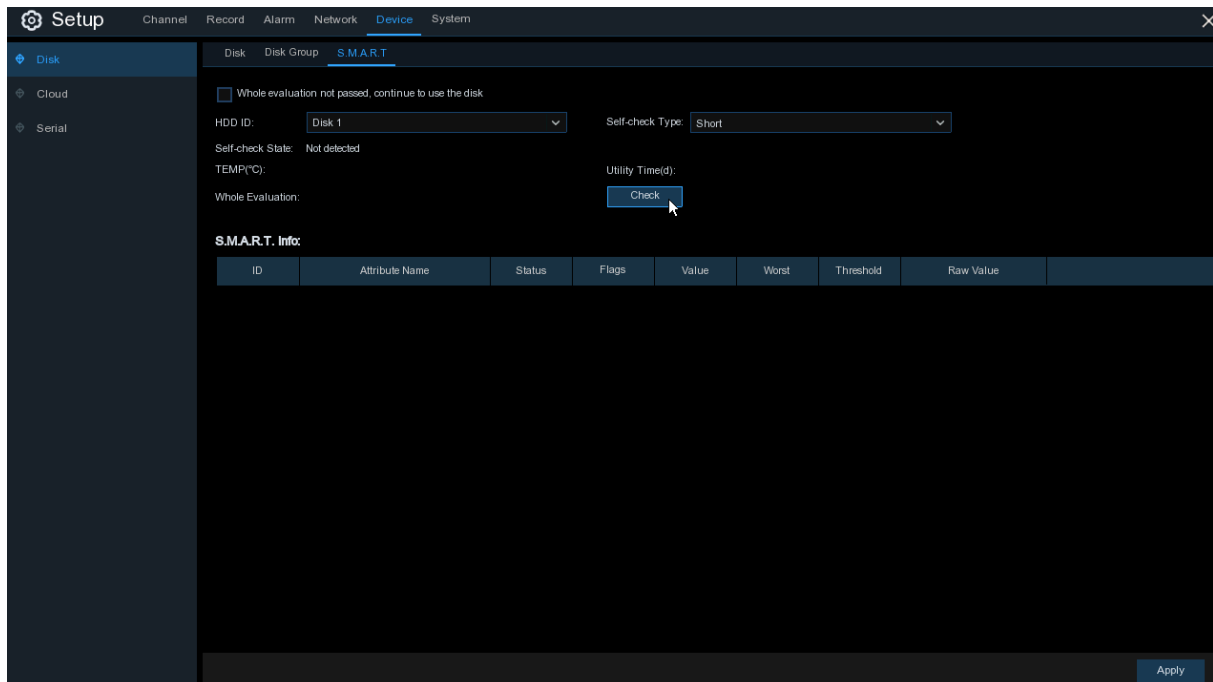

**Whole Evaluation not passed, continue to use the disk:** Поставив флажок в окошке, вы разрешите NVR-устройству продолжить сохранение данных на диск, даже если будет обнаружена ошибка жесткого диска (например, обнаружены один или несколько поврежденных секторов).

**Тест:** Доступны три типа самодиагностики жесткого диска:

**Short:** Короткий тест проверяет основные компоненты жесткого диска, такие как головки чтения/записи, электронику и внутреннюю память.

**Long:** Более длинный тест проверяет вышеописанные компоненты, а также выполняет сканирование поверхности, чтобы выявить проблемные секторы жесткого диска (если таковые имеются) и перемещает информацию из поврежденных секторов.

**Conveyance:** Очень быстрый тест, который проверяет механические части жесткого диска.

**Примечание:** При выполнении теста NVR-устройство будет продолжать работать как обычно. При обнаружении S.M.A.R.T системой ошибок, жесткий диск можно продолжать использовать, но существует риск потери данных. Рекомендуется заменить жесткий диск на новый.

## 5.5.2 Облако

NVR-устройство может загружать снимки в облачный сервис через бесплатный сервис Dropbox, который позволяет хранить и обмениваться файлами, а также всегда иметь их под рукой.

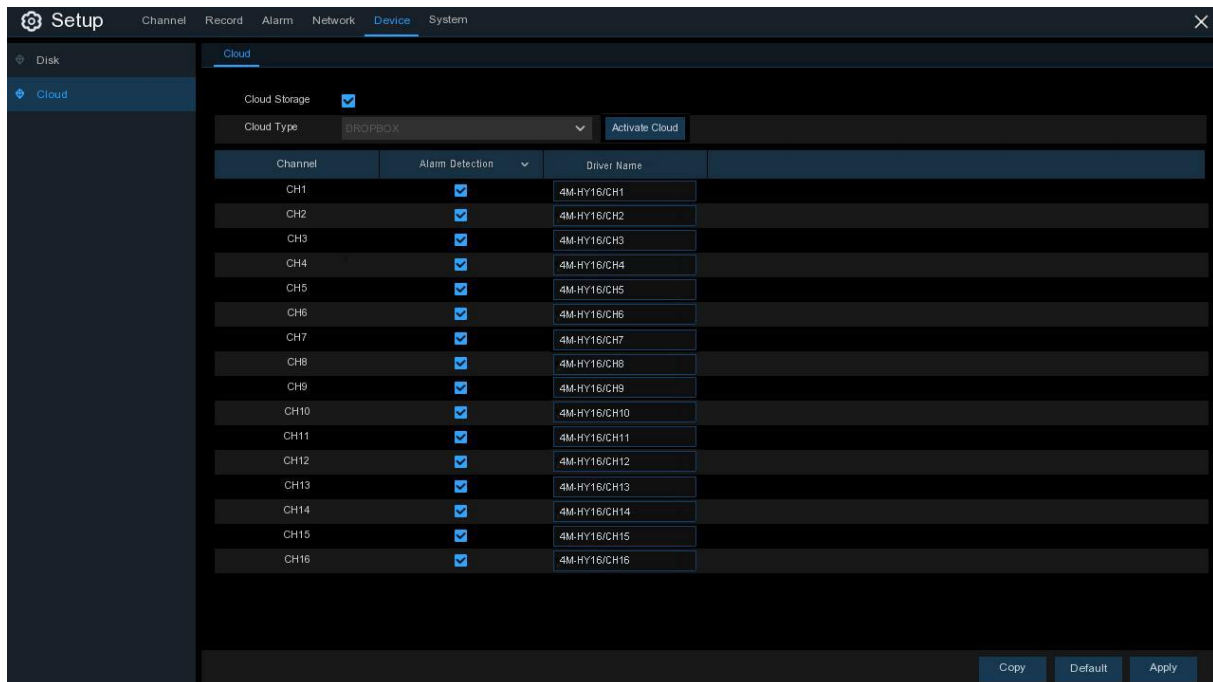

Рекомендуется создать учетную запись Dropbox прежде, чем активировать функцию. Следует использовать тот же адрес электронной почты и пароль, которые вы используете для NVR-устройства. Перейдите на сайт [www.dropbox.com](http://www.dropbox.com), введите свое имя, адрес электронной почты и пароль, согласитесь с условиями использования, затем нажмите кнопку «Зарегистрироваться» (sign up).

**Облако:** Поставьте флажок для включения функции.

**Тип:** В настоящее время поддерживается только сервис Dropbox.

**Детекция:** Поставьте флажки в окошки, если вы хотите загружать снимки в Dropbox, когда камера обнаруживает движение или срабатывает сигнализация.

**Имя:** Введите имя хранилища данных NVR-устройства.

**Активация:** Нажмите, чтобы активировать функцию. Через мгновение на экране появится сообщение: ссылка для активации была отправлена на ваш адрес электронной почты (будет использован адрес электронной почты, который вы установили для получения уведомлений по электронной почте в разделе 5.4.3 Электронная почта). Проверьте электронную почту и перейдите по ссылке для активации функции. Вы попадете на сайт Dropbox. Нажмите «Allow: Разрешить» для завершения активации. Повторите эти шаги, если вы хотите подключить облачное хранилище для других камер.

## 5.6 Система

В разделе описаны возможности изменения общей системной информации: даты, времени, региона, пароля, разрешения и т.д.

### 5.6.1 Основные

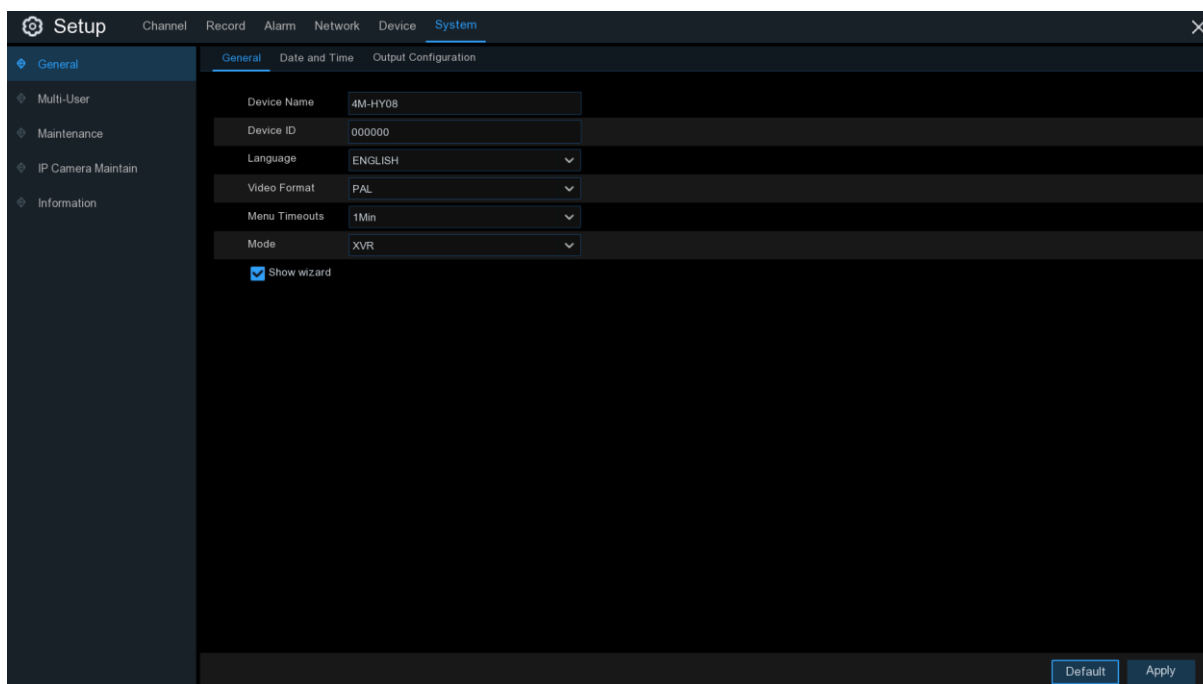

**Имя:** Придумайте и введите в поле имя видеорегистратора. Имя может содержать как буквы, так и цифры.

**ID:** Придумайте и введите в поле идентификатор видеорегистратора. Идентификатор устройства используется для идентификации видеорегистратора и может состоять только из цифр. Например, 2 NVR-устройства, установленные в одном и том же месте, могут иметь следующие ID - 000000 для первого устройства и 111111 для второго. При управлении NVR-устройством с помощью пульта дистанционного управления, оба регистратора могут принимать сигнал и действовать одновременно. Если вы хотите управлять только NVR-устройством с ID 111111, вы можете ввести 111111 на странице входа с помощью пульта дистанционного управления.

**Язык:** Выберите язык системного меню. Доступны несколько языков.

**Формат видео:** Выберите видеостандарт, соответствующий региону PAL/NTSC.

**Авто выход:** При помощи выпадающего меню установите временной интервал для перехода NVR-устройства из главного меню в режим ожидания. Вы также можете отключить данную функцию, выбрав «OFF» (защита паролем будет временно отключена).

**Режим:** Доступны два режима: XVR or NVR. Режим XVR позволяет добавлять IP-камеры к NVR-устройству. Все добавленные IP-камеры будут удалены при изменении XVR режима на NVR.(для аналоговых регистраторов)

**Запуск мастера:** Установите флажок, если вы хотите, чтобы Мастер запуска отображался каждый раз, когда вы включаете или перезагружаете NVR-устройство.

### 5.6.1.1 Дата и время

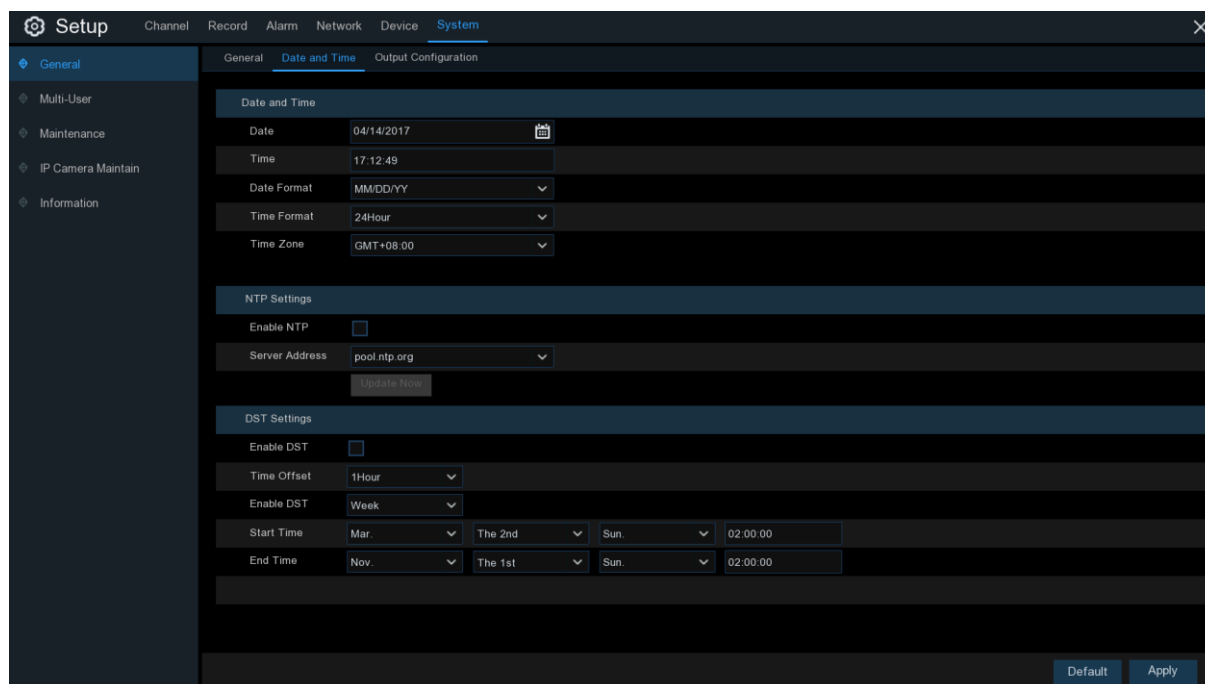

#### Дата и время

**Дата:** Нажмите на календарь, чтобы изменить дату.

**Время:** Измените время в диалоговом окне.

**Формат даты:** Выберите формат даты.

**Формат времени:** Выберите формат времени.

**Часовой пояс:** Выберите часовой пояс, соответствующий вашему региону или городу.

#### 5.6.1.2 Настройки NTP протокола

NTP протокол (Сетевой протокол времени) позволяет NVR-устройству автоматически синхронизировать свои часы с часами сервера, что обеспечивает возможность настройки точного времени (NVR-устройство будет периодически автоматически синхронизироваться с сервером).

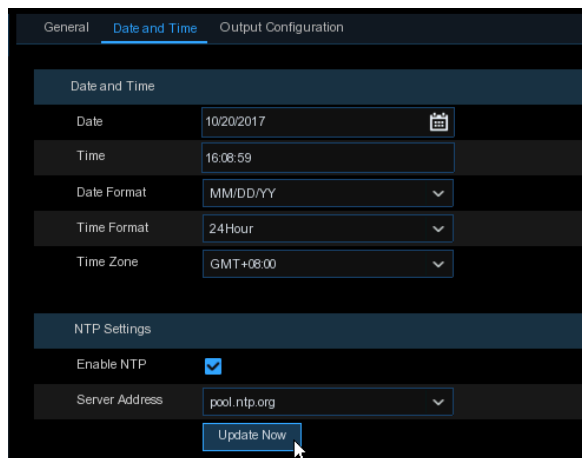

Поставьте флажок в окошко **NTP**, затем выберите **Server Address: Адрес сервера**. Нажмите «Update Now: Обновить сейчас», чтобы вручную синхронизировать дату и время.

Для сохранения настроек нажмите **Применить**.

Если функция NTP включена, система будет обновлять системное время каждый день в 00:07:50 или каждый раз, когда система запускается

### 5.6.1.3 Настройки DST

Функция DST (Летнее время) позволяет выбрать количество часов для вашего часового пояса или региона, которое будет добавляться к Всемирному времени.

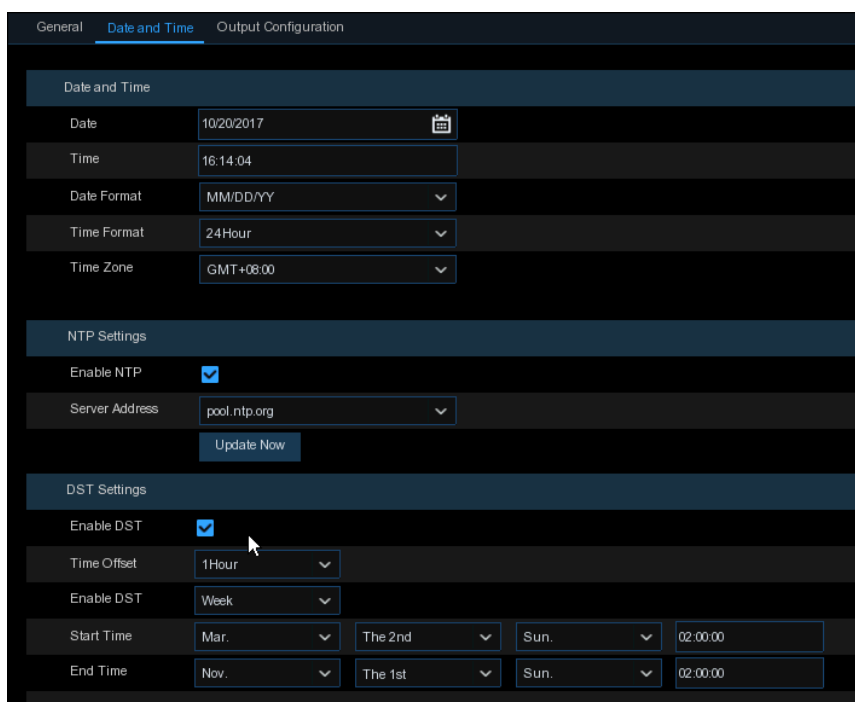

**Вкл. DST:** Установите флажок в окошке, если для вашего региона применяется переход на летнее время.

**Смещение:** Выберите количество часов, которое должно быть компенсировано при срабатывании Функции перехода на летнее время. Здесь подразумевается разница в минутах между Всемирным временем (UTC) и местным временем.

**Включение DST:** Выберите период начала и окончания действия функции перехода на летнее время:

**Неделя:** Выберите месяц, день и время начала и окончания применения Функции перехода на летнее время. Например, 2 часа ночи в первое воскресенье месяца.

**Дата:** Выберите дату начала (щелкните значок календаря), дату и время окончания применения Функции перехода на летнее время.

**Время начала / Время окончания:** Выберите время начала и окончания периода летнего времени.

### 5.6.2 Конфигурация видеовыхода

Меню позволяет настроить параметры видеовыхода.

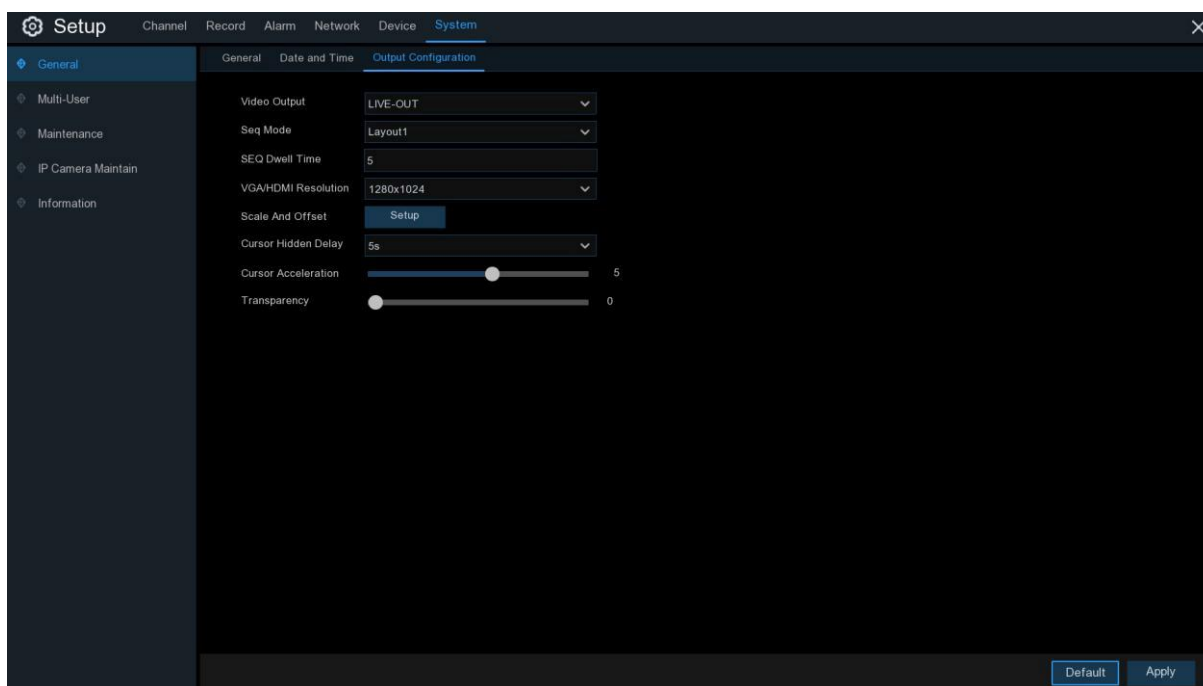

**Видео выход:** Выбор параметров видеовыхода:

**Просмотр** используется для настройки основных выходных параметров.

**Доп.выход** опционально для настройки выходных параметров функции VGA-spot.

### 5.6.2.1 Просмотр

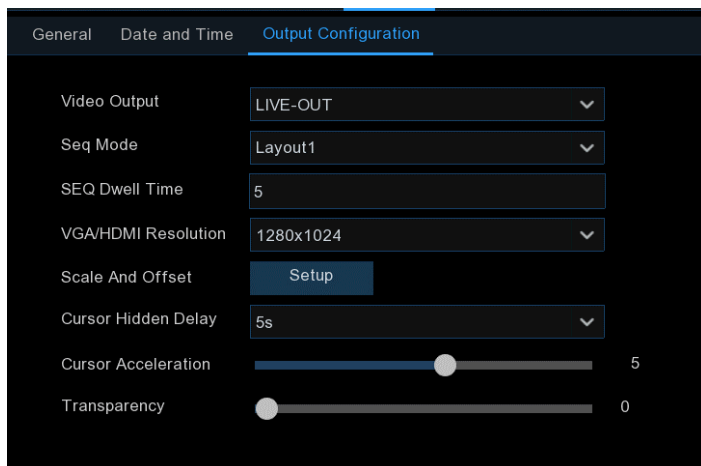

В выпадающем меню поля Video Output выберите **Просмотр**.

**Отображение:** Выберите количество видеоканалов, которые вы хотите отобразить при нахождении NVR-устройства в режиме последовательного переключения.

**Время переключения:** Введите максимальное время в секундах, в течение которого будет отображаться видеоканал до перехода к следующему видеоканалу (максимум 300 секунд).

**Разрешение:** Если NVR-устройство поддерживает выходное разрешение 4K, вы можете выбрать либо 2K (2560x1440), либо 4K (3840x2160), чтобы воспользоваться более высоким разрешением, которое обеспечивает 4K телевизор.

**Масштаб и смещение:** NVR-устройство поддерживает возможность адаптации размера и положения экрана дисплея в соответствии с монитором компьютера или телевизором. Нажмите кнопку Установки, чтобы настроить экран.

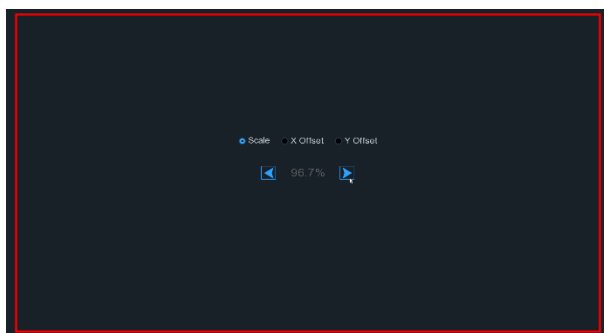

**Scale:** Настройка размера экрана по шкале.

**X Offset:** Перемещение экрана влево или вправо.

**Y Offset:** Перемещение экрана вверх или вниз.

Для регулировки положения нажмите на стрелку один раз или зажмите левую кнопку мышки на стрелке, либо прокрутите колесико мышки для быстрой регулировки. Щелкните правой кнопкой мышки для выхода, затем нажмите **Применить** для сохранения изменений.

**Скрытие курсора:** Щелкните по выпадающему меню, чтобы выбрать время, в течение которого NVR-устройство будет скрывать курсор мыши в режиме ожидания. Вы также можете отключить опцию, выбрав «OFF» (защита паролем будет временно отключена).

**Скорость мыши:** Настройка скорости перемещения курсора мыши.

**Прозрачность:** Для изменения прозрачности панели меню и главного меню на экране – перемещайте регулятор влево или вправо.

### 5.6.3 Многопользовательский режим

Меню позволяет настроить имя пользователя, пароль и полномочия пользователя.

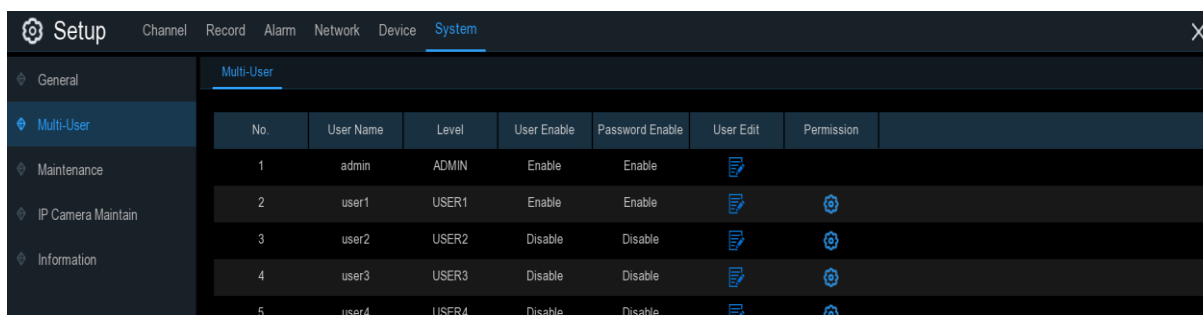

No.	User Name	Level	User Enable	Password Enable	User Edit	Permission
1	admin	ADMIN	Enable	Enable		
2	user1	USER1	Enable	Enable		
3	user2	USER2	Disable	Disable		
4	user3	USER3	Disable	Disable		
5	user4	USER4	Disable	Disable		

Система поддерживает следующие типы учетных записей:

- **ADMIN — Системный администратор:** Администратор обладает полным контролем над системой, может изменять пароль администратора и пароли пользователей, включать/отключать защиту паролем.
- **USER — Пользователь:** Пользователи имеют доступ только к просмотру в режиме реального времени, поиску, воспроизведению и другим функциям. Возможна настройка несколько учетных записей пользователей с различными уровнями доступа к системе.

**ПРИМЕЧАНИЕ!!!** Система поддерживает неограниченное количество пользователей. Количество одновременных подключений может быть ограничено сетевой пропускной способностью видеорегистратора.

#### 5.6.3.1 Изменение пароля

Для изменения пароля учетной записи администратора или пользователя щелкните по значку «User edit» . Пароль должен состоять не менее чем из 8 символов и может содержать как цифры, так и буквы. Повторно введите новый пароль для подтверждения и нажмите «Save». Для аутентификации вы должны будете ввести свой старый пароль.

User Edit

Level USER1

User Enable Enable

User Name user1

Password Enable Enable

Password .....

Confirm .....

Show Password

Show Password

Default Save Cancel

Authentication

User admin

Password .....

Show Password

Authenticate Cancel

**Включить пароль:** Настоятельно рекомендуется включить пароль для защиты конфиденциальности данных. Если вы хотите отключить защиту паролем, убедитесь, что NVR-устройство установлено в безопасном месте.

### 5.6.3.2 Добавление новых пользователей

No.	User Name	Level	User Enable	Password Enable	User Edit	Permission
1	admin	ADMIN	Enable	Enable		
2	user1	USER1	Enable	Enable		
3	user2	USER2	Disable	Disable		
4	user3	USER3	Disable	Disable		
5	user4	USER4	Disable	Disable		
6	user5	USER5	Disable	Disable		
7	user6	USER6	Disable	Disable		

Default User admin

1. Выберите одну из учетных записей отключенных пользователей и нажмите

User Edit

Level USER1

User Enable Enable

User Name user1

Password Enable Enable

Password .....

Confirm .....

Show Password

Show Password

Default Save Cancel

2. Выберите **Включить** в выпадающем меню рядом с полем **Включить пользователя**. 3. Для изменения имени пользователя учетной записи перейдите к полю **Имя**.

4. Выберите **Включить** в выпадающем меню рядом с полем **Включение пароля**.

5. Введите новый пароль в поле **Пароль**.

6. Повторно введите пароль в поле **Подтвердить**.

7. Нажмите **Сохранить**. Потребуется ввести пароль администратора для аутентификации.

### 5.6.3.3 Права

Учетная запись администратора - единственная учетная запись, которая имеет полный контроль над всеми правами системы. Вы можете включить или отключить доступ к определенным меню и функциям каждой учетной записи пользователя.

No.	User Name	Level	User Enable	Password Enable	User Edit	Permission
1	admin	ADMIN	Enable	Enable		
2	user1	USER1	Enable	Enable		
3	user2	USER2	Disable	Disable		
4	user3	USER3	Disable	Disable		
5	user4	USER4	Disable	Disable		
6	user5	USER5	Disable	Disable		
7	user6	USER6	Disable	Disable		

Default User:

1. Нажмите иконку для изменения прав.

User Permission

User Name: user1

<input checked="" type="checkbox"/> Log Search	<input checked="" type="checkbox"/> Parameter	<input checked="" type="checkbox"/> Maintain	<input checked="" type="checkbox"/> Manual Record
<input checked="" type="checkbox"/> Disk	<input checked="" type="checkbox"/> Remote Login	<input checked="" type="checkbox"/> SEO Control	<input checked="" type="checkbox"/> Manual Capture
<input checked="" type="checkbox"/> Backup			
<input checked="" type="checkbox"/> Analog Channels	1 2 3 4 5 6 7 8		
<input checked="" type="checkbox"/> IP Camera	1 2 3 4 5 6 7 8 9 10 11 12		
<input checked="" type="checkbox"/> Live			
<input checked="" type="checkbox"/> Analog Channels	1 2 3 4 5 6 7 8		
<input checked="" type="checkbox"/> IP Camera	1 2 3 4 5 6 7 8 9 10 11 12		
<input checked="" type="checkbox"/> Playback			
<input checked="" type="checkbox"/> Analog Channels	1 2 3 4 5 6 7 8		
<input checked="" type="checkbox"/> IP Camera	1 2 3 4 5 6 7 8 9 10 11 12		
<input checked="" type="checkbox"/> PTZ			
<input checked="" type="checkbox"/> Analog Channels	1 2 3 4 5 6 7 8		
<input checked="" type="checkbox"/> IP Camera	1 2 3 4 5 6 7 8 9 10 11 12		

All Clear Save Cancel

2. Установите флажки рядом с любыми системными меню или возможностями, к которым вы хотите получить доступ. Нажмите «Все», чтобы включить всё или нажмите «Очистить», чтобы выключить всё.

3. Нажмите «Сохранить» для сохранения конфигурации.

## 5.6.4 Обслуживание

Данный раздел меню позволяет искать и просматривать записи системного журнала, восстанавливать заводские настройки, обновлять систему, экспортировать и импортировать системные параметры и управлять автоматической перезагрузкой системы.

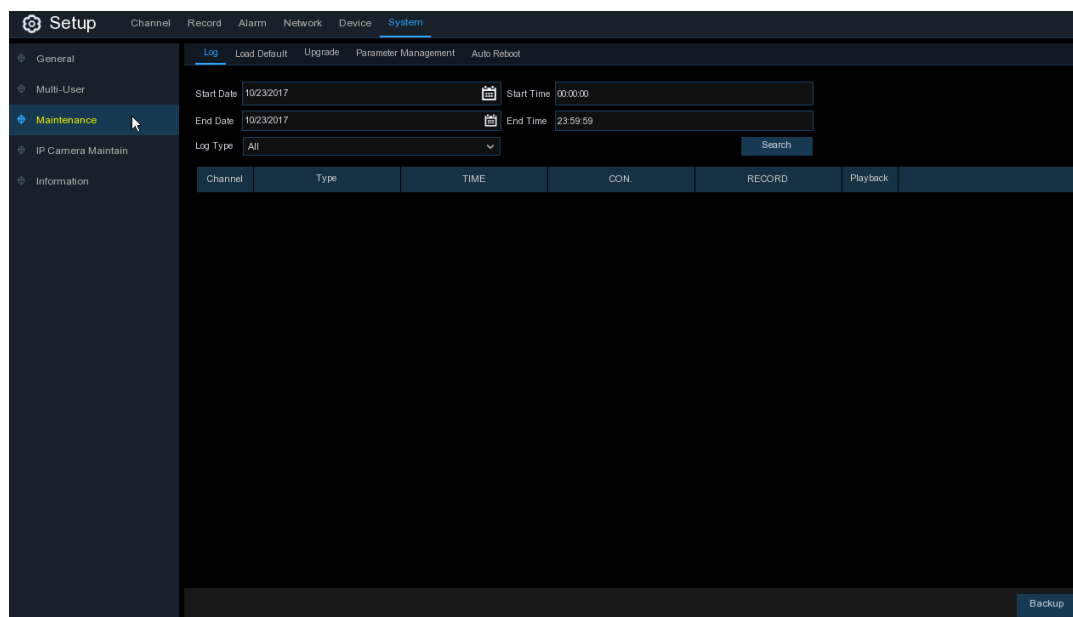

### 5.6.4.1 Системный журнал

В системном журнале отображаются важные системные события, например, сигнал тревоги при обнаружении движения и системные предупреждения. Вы можете сделать резервную копию системного журнала с записью событий за установленный период времени на USB-накопитель.



### 5.6.4.2 Загрузка заводских настроек

Сброс настроек видеорегистратора до заводских. Вы можете сбросить все настройки или настройки в определенных меню. Восстановление заводских настроек не повлечет за собой удаление записей и снимков, сохраненных на жестком диске.

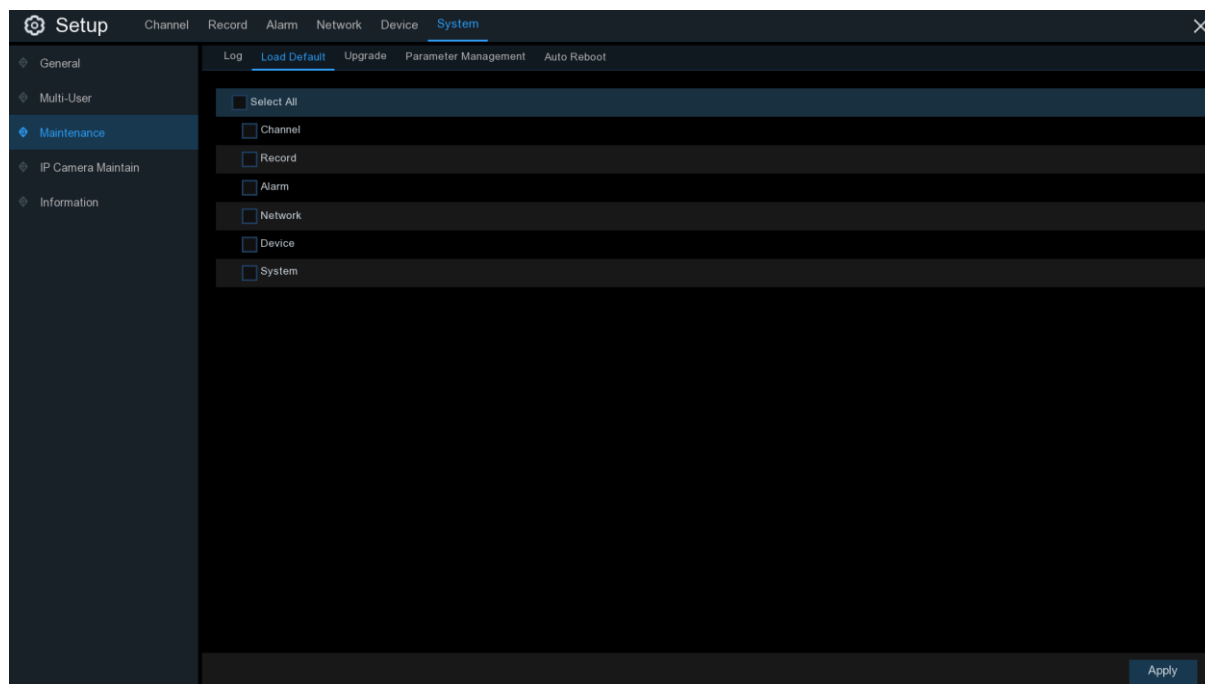

Установите флажки в окошках тех пунктов, настройки которых вы хотите сбросить, или выберите все пункты, нажав **Все**. Для загрузки заводских настроек выбранных пунктов нажмите **Применить**.

### 5.6.4.3 Обновление

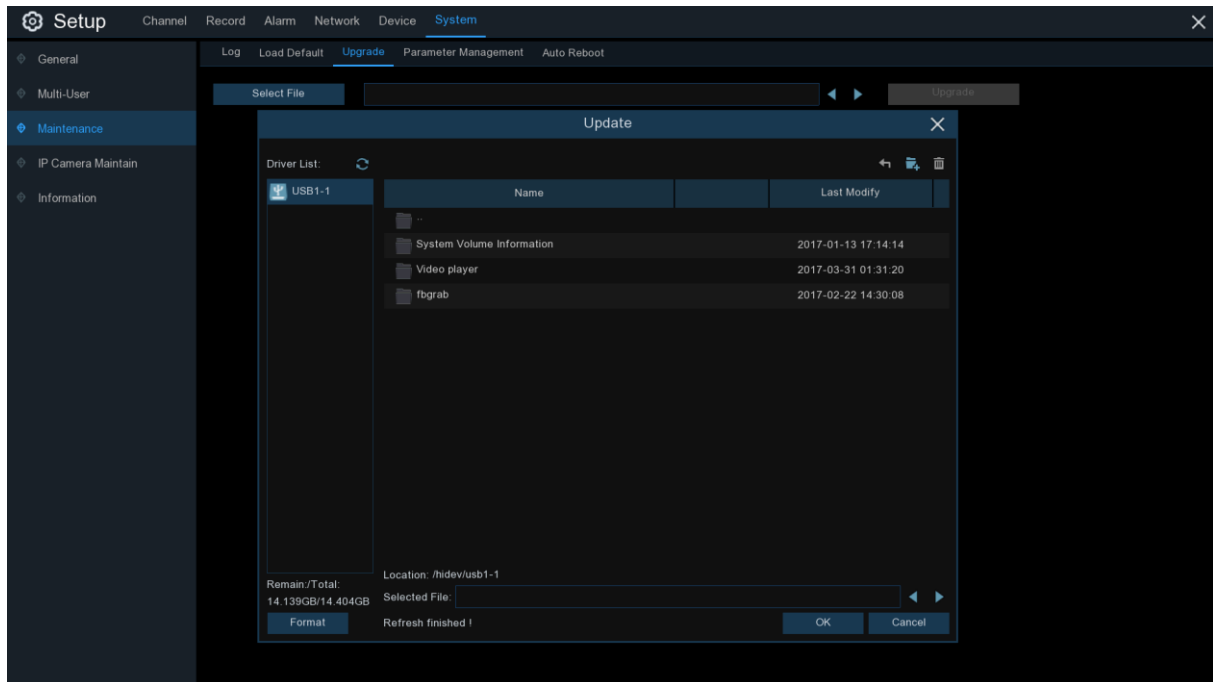

1. Скопируйте программные файлы на USB-носитель (расширение xxxx.sw), а затем вставьте USB-носитель в видеорегистратор.
2. Нажмите **Select File** и выберите файлы, расположенные на USB-носителе, затем нажмите **OK**.
3. Для запуска обновления нажмите кнопку **Обновить**. Обновление системы будет продолжаться в течение 5-10 минут, **НЕ** выключайте NVR-устройство и IP-камеру и не удаляйте USB-носитель во время обновления.

### 5.6.4.4 Управление параметрами

Вы можете экспортировать настройки основного меню при помощи USB-носителя или импортировать файлы настроек с USB-носителя на NVR-устройство.

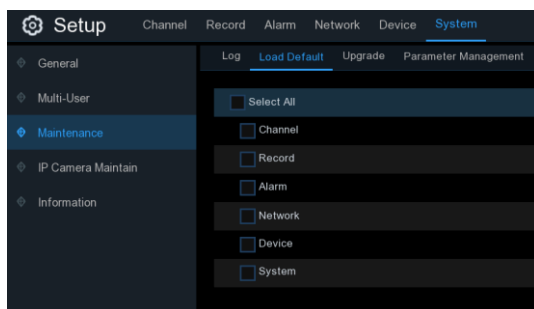

**Сохранить настройки:** Для сохранения текущих системных настроек DVR-устройства на USB-носитель нажмите кнопку **Сохранить настройки**. Вам необходимо будет ввести пароль администратора для аутентификации.

**Загрузить настройки:** Теперь вы можете импортировать данные настройки на другое DVR-устройство. Нажмите **Загрузить настройки** для перехода к файлу системных настроек на USB-носителе. Вам потребуется ввести пароль администратора для аутентификации.

#### 5.6.4.5 Автоматическая перезагрузка

Меню позволяет настроить автоматическую перезагрузку NVR-устройство. Рекомендуется включить данную функцию, так как она позволяет поддерживать операционную целостность видеорегистратора.

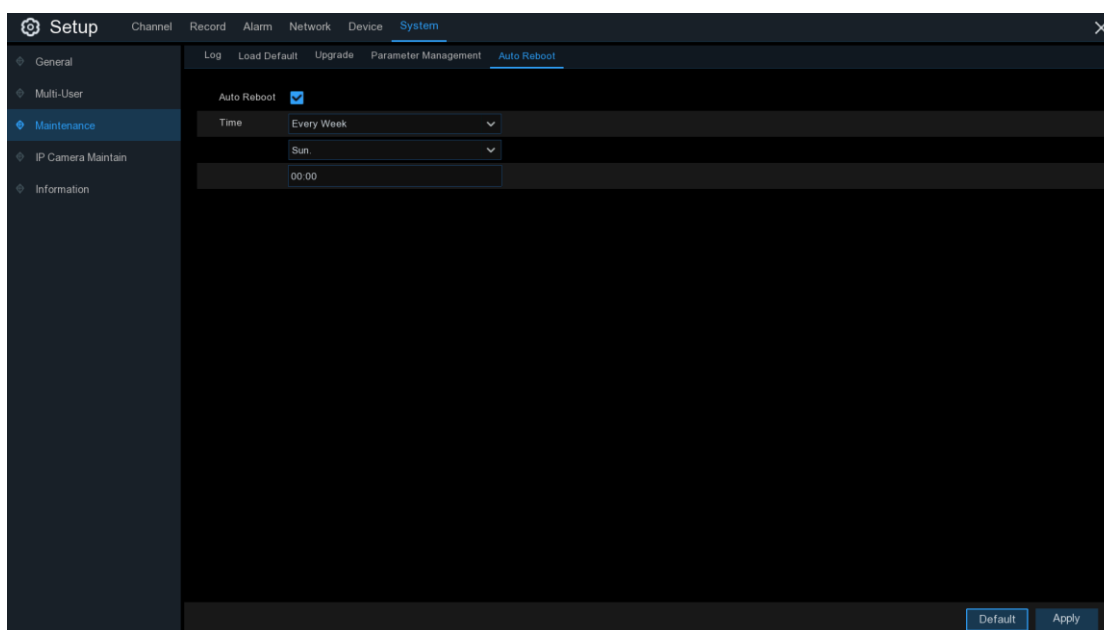

**Автоперезагрузка:** Поставьте флажок для включения функции.

**Время:** Вы можете выбрать ежедневную, еженедельную или ежемесячную перезагрузку NVR-устройства.

#### 5.6.5 Обслуживание IP-камеры

Меню позволяет обновить прошивку и восстановить заводские настройки IP-камеры.

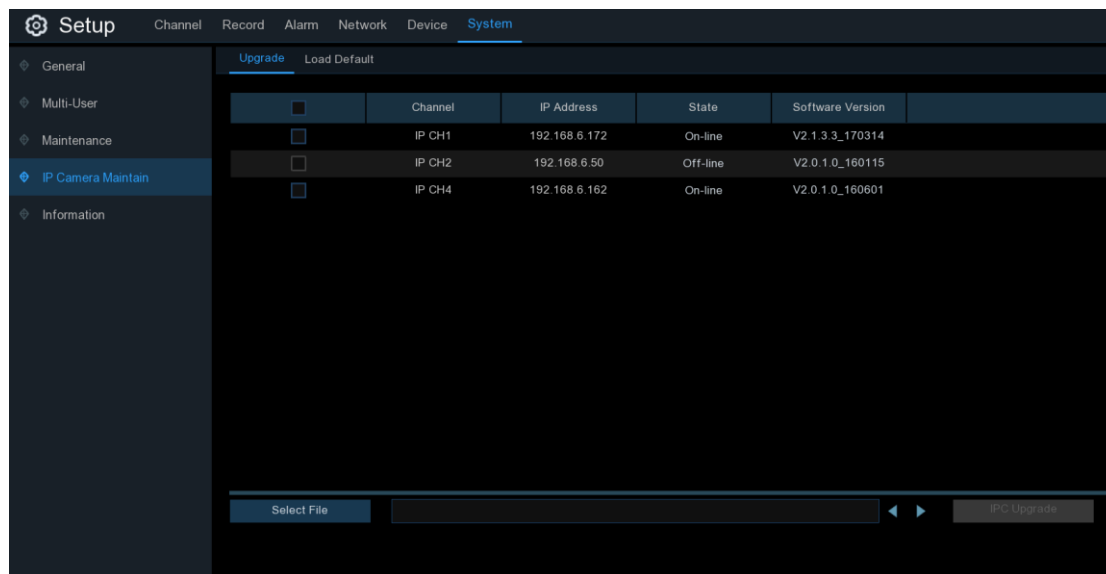

### 5.6.5.1 Обновление IP-камеры

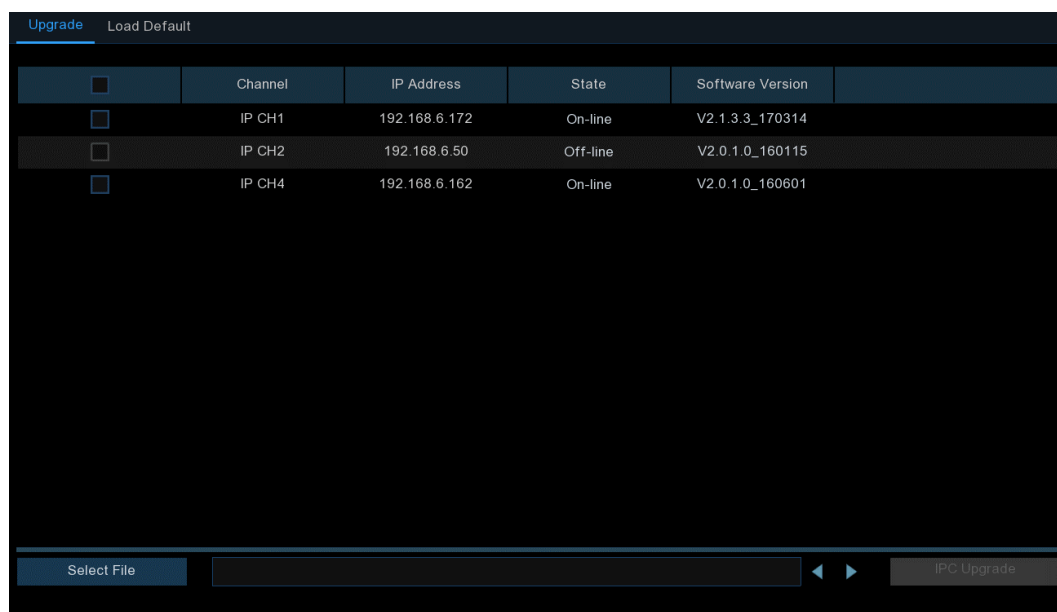

1. Выберите одну из IP-камер прошивку, которой вы хотите обновить.
2. Нажмите выберите файл, расположенные на USB-носителе, затем нажмите **ОК**.
3. Для запуска обновления нажмите кнопку «Обновление IPC». Введите пароль администратора для аутентификации. Пожалуйста, **НЕ** выключайте NVR-устройство и IP-камеру и не удаляйте USB-носитель во время обновления.

### 5.6.5.2 Загрузка настроек по умолчанию для IP камеры

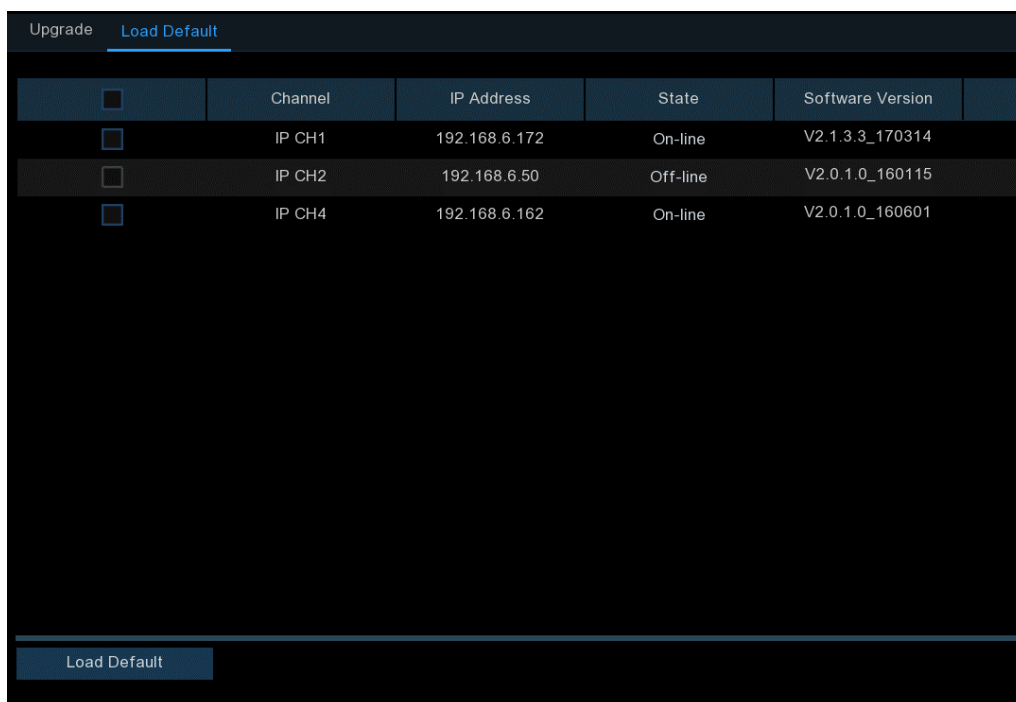

The screenshot shows a web interface with a dark theme. At the top, there are two tabs: 'Upgrade' and 'Load Default', with 'Load Default' being the active tab. Below the tabs is a table with the following columns: a checkbox, 'Channel', 'IP Address', 'State', and 'Software Version'. There are three rows of data. At the bottom of the interface, there is a 'Load Default' button.

<input type="checkbox"/>	Channel	IP Address	State	Software Version
<input type="checkbox"/>	IP CH1	192.168.6.172	On-line	V2.1.3.3_170314
<input type="checkbox"/>	IP CH2	192.168.6.50	Off-line	V2.0.1.0_160115
<input type="checkbox"/>	IP CH4	192.168.6.162	On-line	V2.0.1.0_160601

1. Выберите IP-камеры, настройки которых вы хотите восстановить до заводских.
2. Для восстановления настроек нажмите **Сброс по умолчанию**. Вам потребуется ввести пароль администратора для аутентификации.

### 5.6.6 Системная информация

Меню позволяет просматривать системную информацию, информацию о каналах, информацию о записях и состоянии сети.

#### 5.6.6.1 Информация

Просмотр системной информации: идентификатор устройства, наименование модели устройства, IP-адрес, MAC-адрес, версия прошивки и т.д.

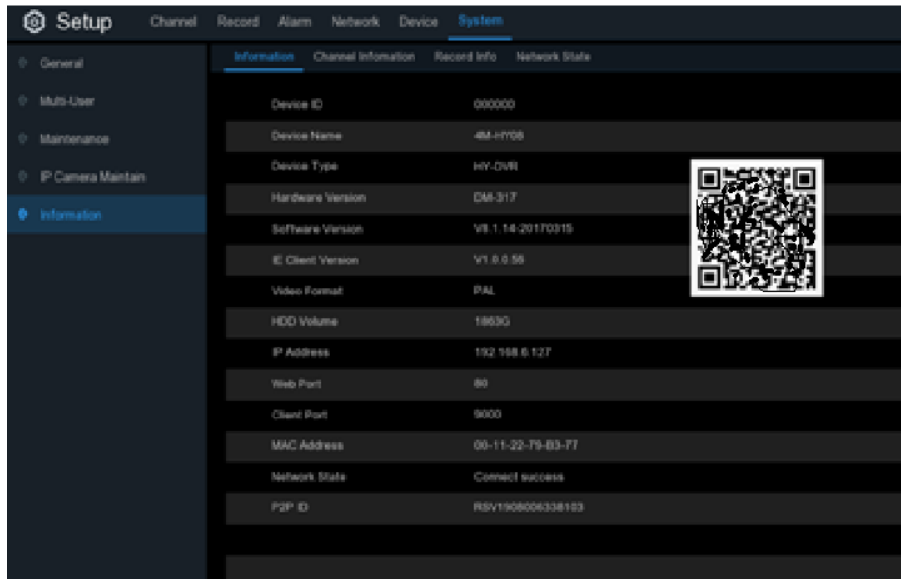

Вы найдете код P2P ID и P2P QR код на информационной странице, если NVR-устройство поддерживает функцию P2P. Вы можете отсканировать QR-код с помощью мобильного приложения для удаленного доступа к NVR-устройству.

### 5.6.6.2 Информация о каналах

Channel	Alias	State	Mainstream	Substream	Motion Detection	Privacy Zone
CH17	CH17	On-line	704x 480, 30Fps, 32Kbps	704x 480, 0Fps, 8Kbps	Support	Support
CH18	CH18	On-line	704x 480, 30Fps, 32Kbps	704x 480, 0Fps, 8Kbps	Support	Support
CH19	CH19	On-line	704x 480, 30Fps, 32Kbps	704x 480, 0Fps, 8Kbps	Support	Support
CH20	CH20	On-line	704x 480, 30Fps, 32Kbps	704x 480, 0Fps, 8Kbps	Support	Support
CH21	CH21	On-line	704x 480, 30Fps, 32Kbps	704x 480, 0Fps, 8Kbps	Support	Support
CH22	CH22	On-line	704x 480, 30Fps, 32Kbps	704x 480, 0Fps, 8Kbps	Support	Support

Просмотр информации о каналах подключённых камер: наименования каналов, статистическая информация об основном потоке и доп. потоке, статус обнаружения движения и зона конфиденциальности.

### 5.6.6.3 Информация о записи

Channel	Record State	Record Switch	Stream Type	Resolution	FPS	Bitrate
CH17	OFF	Enable				
CH18	OFF	Enable				
CH19	OFF	Enable				

Просмотр информации о записях каждой подключенной камеры: скорость передачи данных, тип потока, разрешение записи и частота кадров (FPS).

#### 5.6.6.4 Статус сети

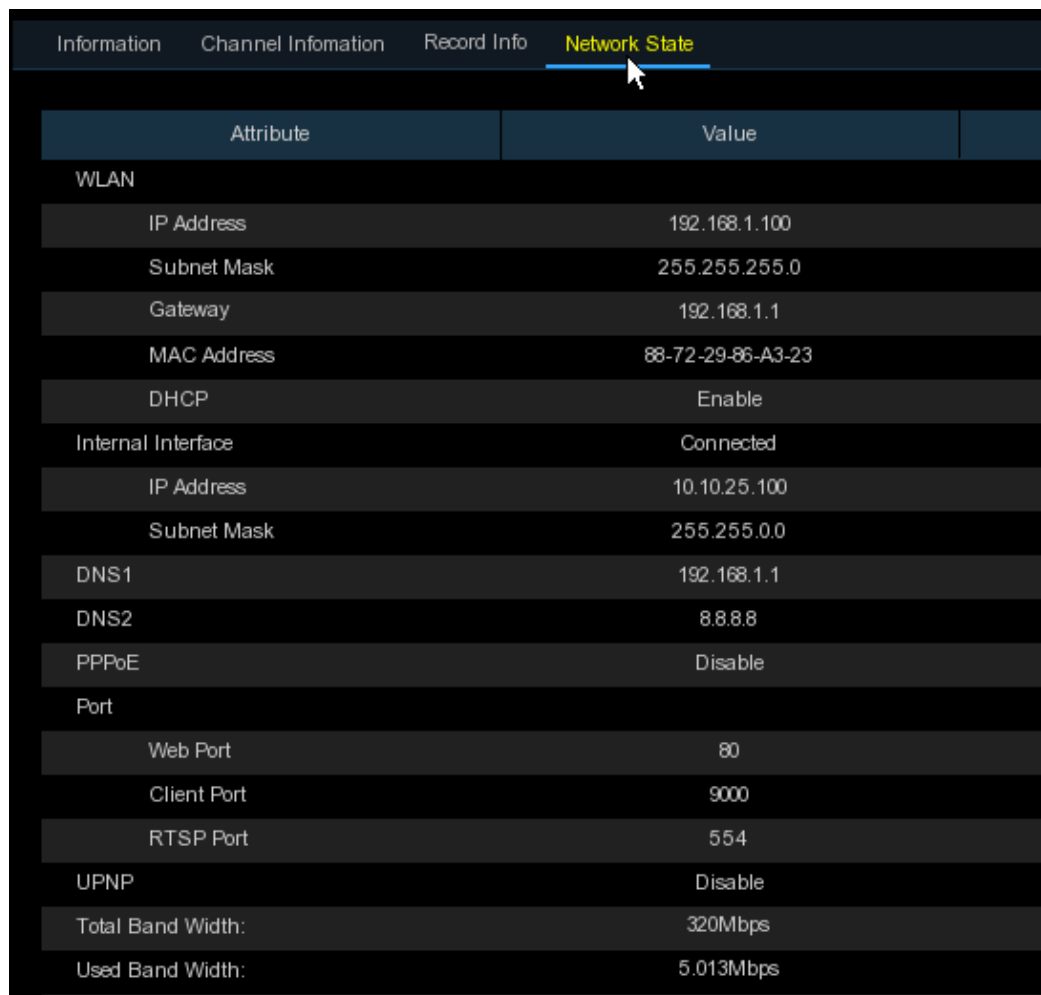

Attribute	Value
WLAN	
IP Address	192.168.1.100
Subnet Mask	255.255.255.0
Gateway	192.168.1.1
MAC Address	88-72-29-86-A3-23
DHCP	Enable
Internal Interface	Connected
IP Address	10.10.25.100
Subnet Mask	255.255.0.0
DNS1	192.168.1.1
DNS2	8.8.8.8
PPPoE	Disable
Port	
Web Port	80
Client Port	9000
RTSP Port	554
UPNP	Disable
Total Band Width:	320Mbps
Used Band Width:	5.013Mbps

Просмотр сетевой информации.

**Общий ресурс:** Показывает общую ширину полосы пропускания входного видеосигнала NVR-устройства для IP-камер.

**Используемый ресурс:** Показывает используемую ширину полосы IP-камер.

## 6 ПОИСК, ВОСПРОИЗВЕДЕНИЕ И РЕЗЕРВНОЕ КОПИРОВАНИЕ

Функция поиска предоставляет возможность искать и воспроизводить ранее записанные видео и снимки экрана, хранящиеся на жестком диске видеорегистратора. Для воспроизведения доступны видео, которые сделаны в соответствии с установленным графиком записи, видео, записанные в ручном режиме, и видео, записанные при обнаружении движения. Функция резервного копирования позволяет сохранять важные события (видео и моментальные снимки экрана) на USB-носитель.





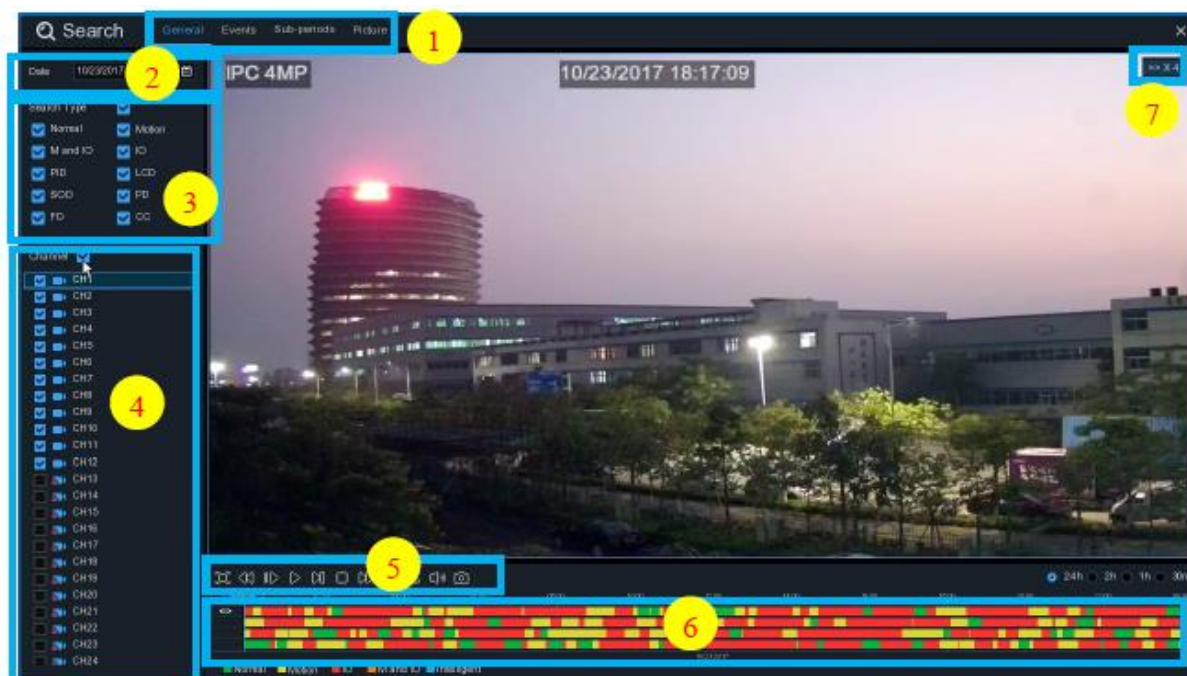









### 6.1 Использование функции поиска

Для перехода к поиску нажмите кнопку  Поиск в меню «Пуск».





1. Система предоставляет различные методы поиска и воспроизведения: General (основной), Events (по событиям), Sub-periods (суб-период), Smart & Pictures (Умный и По картинке).
2. **Дата:** поиск по дате воспроизведения.
3. **Тип:** для того, чтобы сузить область поиска – в системе предусмотрены различные типы поиска.
4. **Канал:** выбор каналов для поиска и воспроизведения.
5. **Управление воспроизведением видео.**



-  Воспроизведение видео в полноэкранном режиме
-  Перемотка, x2, x4, x8 и x16
-  Замедленное воспроизведение, скорости 1/2, 1/4 и 1/8, 1/16
-  Воспроизведение
-  Пауза
-  Покадровое воспроизведение. Нажмите один раз для перехода к режиму воспроизведения по кадрам.
-  Стоп.
-  Перемотка вперед, x2, x4, x8 и x16
-  Цифровое масштабирование: нажмите на изображение, затем нажмите на значок и перетащите его на область изображения, которую хотите увеличить. Щелкните правой кнопкой мыши, чтобы вернуться к исходному отображению.
-  Видеоролик. Быстрое сохранение отрезка видео на USB-носитель.
-  Сохранить видеоролик.
-  Управление звуком: прокрутите регулятор громкости для увеличения или уменьшения звука.
-  Моментальный снимок экрана позволяет выполнить и сохранить снимок экрана на USB-носитель. Если видео воспроизводится в многоэкранном режиме, переместите курсор мыши на канал, который вы хотите сфотографировать, а затем щелкните по значку  для сохранения снимка.

**6. Временная линия:** Выполняющиеся записи отображаются на шкале цветными полосками для идентификации различных типов записи (легенда расположена в правом нижнем углу дисплея). Используйте следующие временные диапазоны для просмотра больших или меньших периодов видео: 

**Различные типы записи обозначены разными цветами:**

 Normal  Motion  IO  M and IO  Intelligent  PIR

Запись постоянная: **Зеленый** цвет;

Запись обнаружения движения: **Желтый** цвет;

Запись трев.вход: **Красный** цвет;

Запись движения и трев.вход: **Оранжевый** цвет;

Интеллектуальная запись: **Голубой** цвет;

Запись при помощи ИК-сенсора **Фиолетовый** цвет.

7. **Статус**: статус воспроизведения видео.

### 6.1.1 Поиск & воспроизведение видео

Меню позволяет осуществить поиск и воспроизведение записи, сделанной в определенную дату.

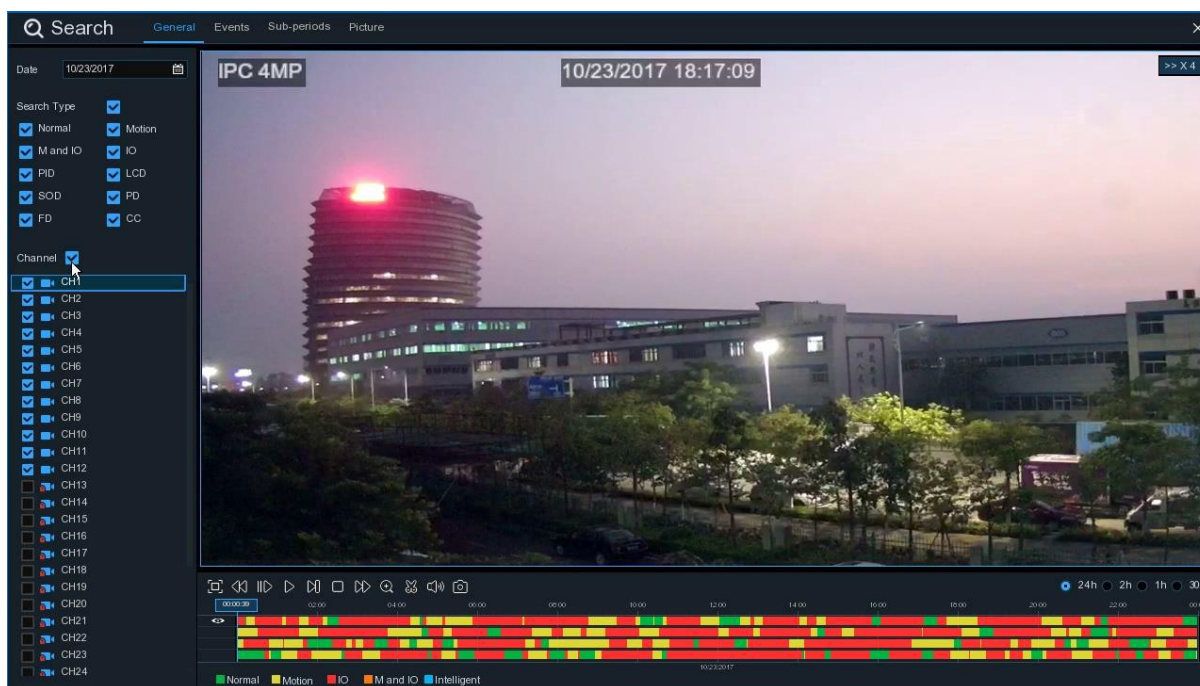

1. Выберите в календаре дату для поиска видео.

2. Выберите тип поиска.

3. Выберите каналы, по которым вы хотите осуществить поиск, или установите флажок в окошке **Канал** для поиска по всем подключенным каналам.

4. Результаты поиска будут отображаться на временной шкале от 00:00 до 24:00 часов.

5. Нажмите кнопку  для запуска воспроизведения.

6. Контролируйте воспроизведение кнопками на панели.

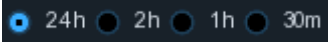



7. Используйте следующие временные диапазоны для просмотра больших или меньших периодов видео: .

8.  Видеоролик: резервное копирование. Если вы хотите сохранить отрезок видео на

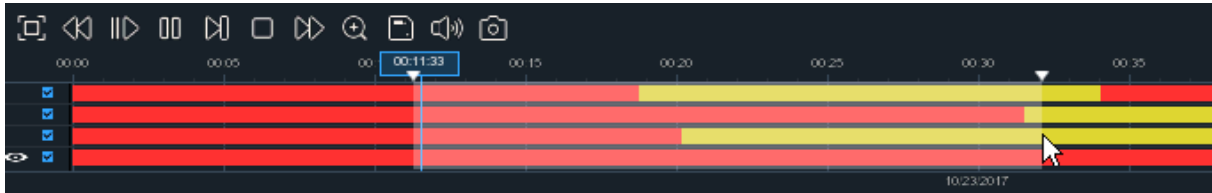
USB-носитель – используйте функцию резервного копирования видеоролика .

### 6.1.1.1 Видеоролик



1. Вставьте USB-носитель в NVR-устройство.
2. Запустите воспроизведение видеозаписи.
3. Нажмите на значок .
4. Выберите каналы, видео с которых вы хотите сохранить в форме видеоролика.
5. Переместите курсор мыши на временную шкалу в предполагаемое место начало видеоролика.
6. Удерживайте левую кнопку мыши и перетащите курсор в то место на временной шкале, где вы предполагаете завершить видеоролик.
7. Значок  сменится на , нажмите , чтобы сохранить получившийся видеоролик.
8. Выберите тип файла и сохраните запись, нажав кнопку **Сохранить**. Убедитесь, что USB-носитель располагает достаточным местом для записи файла.

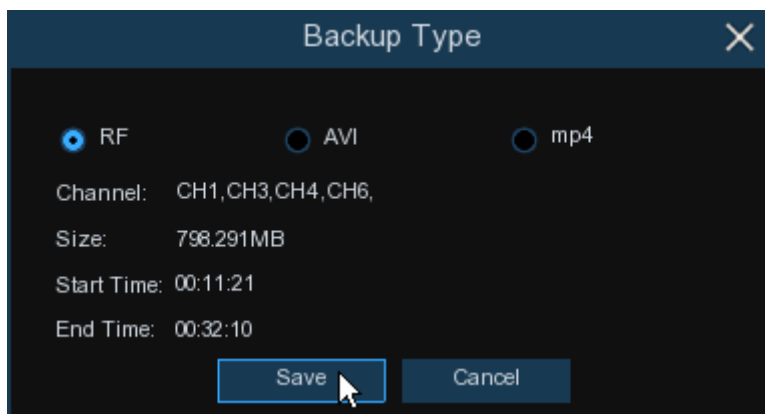

9. Появится меню резервного диска. Выберите папку, в которую вы хотите сохранить резервную копию. Нажмите **ОК**. В нижней части окна отображается прогресс резервного копирования.

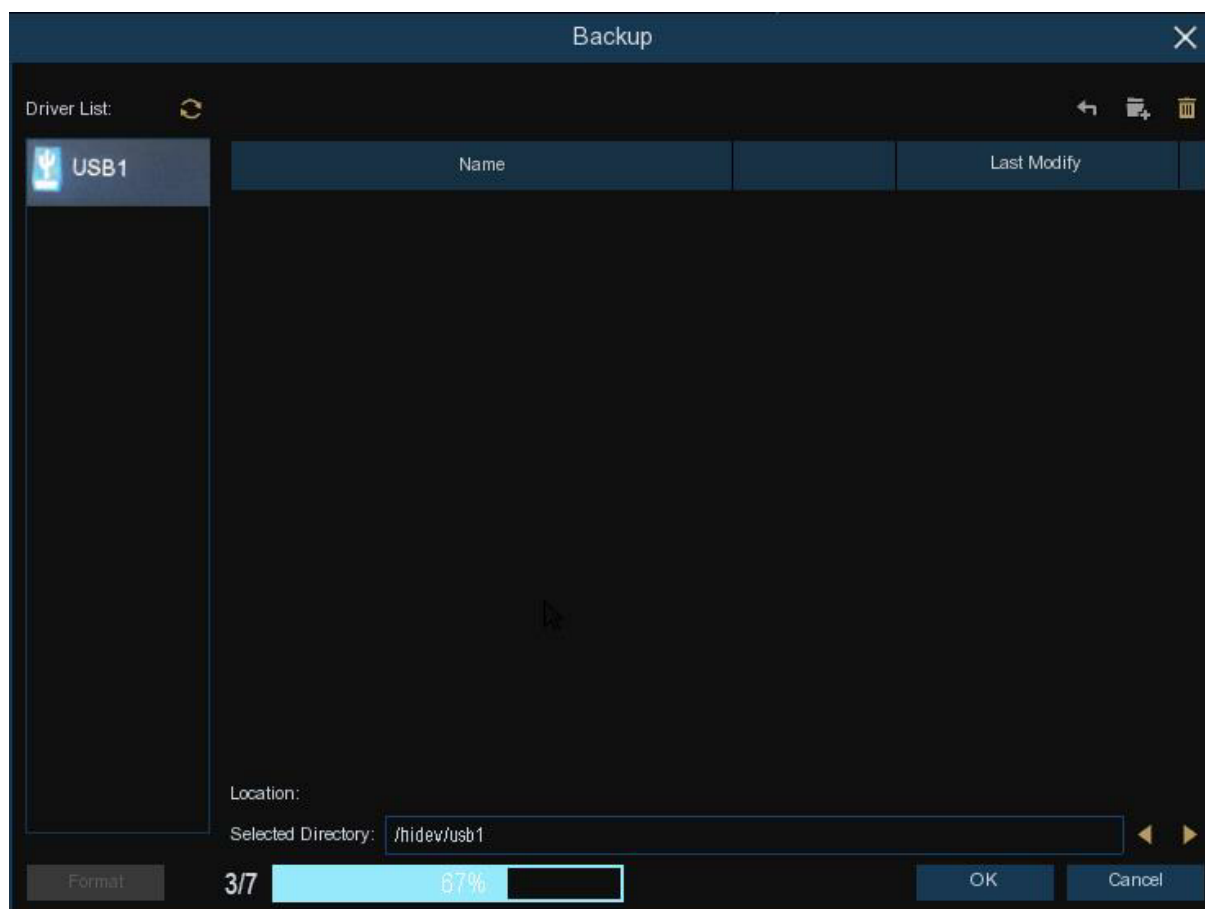

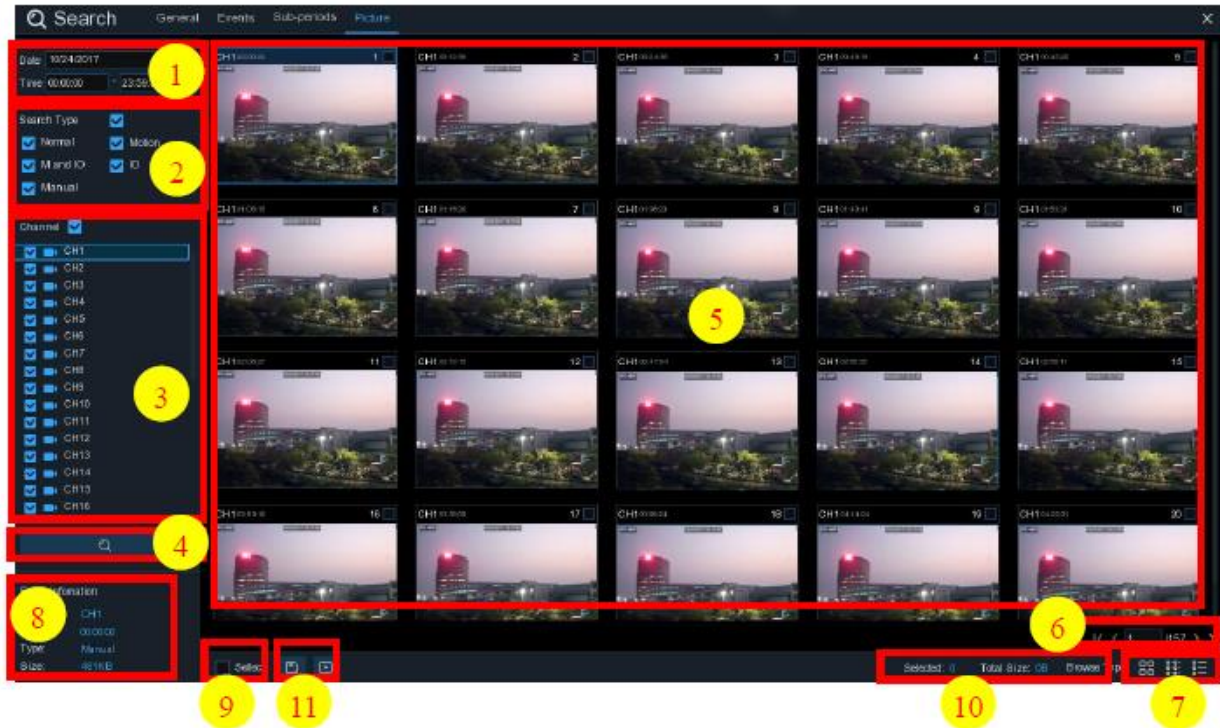

### 6.1.2 Поиск, воспроизведение и резервное копирование событий

Поиск событий позволяет просматривать список видеозаписей и каналов, время начала и окончания записи, а также тип записи. Кроме этого, вы можете быстро создавать резервные копии событий на USB-носителе.



### Поиска, воспроизведение и резервное копирование:

1. Выберите дату и время поиска.
2. Выберите тип записи для поиска или поставьте флажок в окошко **Тип поиска** для выбора записей всех типов.
3. Выберите канал для поиска или поставьте флажок в окошке **Канал** для поиска по всем подключенным каналам.
4. Нажмите на значок  для запуска поиска.
5. События, соответствующие критериям поиска, будут отображены в виде списка. Для воспроизведения видео дважды щелкните левой кнопкой мыши по одному из событий.
6. Используйте панель правом нижнем углу меню , чтобы просмотреть страницы событий, или введите страницу, к которой вы хотите перейти.
7. Вы можете изменить вид списка событий, используя значки, которые отображаются в правом нижнем углу экрана.



 **Просмотр эскизов.** Просмотр снимков событий.





 **Список.** События будут отображаться в виде списка.

1 CH1 00:00:00	2 CH1 00:00:45	3 CH1 00:18:30	4 CH1 00:44:03	5 CH1 01:10:48	6 CH1 01:19:22	7 CH1 01:35:37	8 CH1 01:43:32
9 CH1 02:01:12	10 CH1 02:25:38	11 CH1 02:43:17	12 CH1 03:02:08	13 CH1 03:08:37	14 CH1 03:10:01	15 CH1 03:14:54	16 CH1 03:42:12
17 CH1 04:07:23	18 CH1 04:19:35	19 CH1 04:36:40	20 CH1 05:00:20	21 CH1 05:24:12	22 CH1 05:45:55	23 CH1 06:04:07	24 CH1 06:14:27
25 CH1 06:41:12	26 CH1 06:44:25	27 CH1 07:01:42	28 CH1 07:20:43	29 CH1 07:31:23	30 CH1 07:48:04	31 CH1 08:17:33	32 CH1 08:40:16
33 CH1 08:50:34	34 CH1 09:07:05	35 CH1 09:25:12	36 CH1 09:44:07	37 CH1 09:46:08	38 CH1 10:00:52	39 CH1 10:14:18	40 CH1 10:34:42
41 CH1 10:45:57	42 CH1 11:12:48	43 CH1 11:20:27	44 CH1 11:48:18	45 CH1 12:07:25	46 CH1 12:30:12	47 CH1 12:44:43	48 CH1 12:55:49
49 CH1 13:06:48	50 CH1 13:30:46	51 CH1 13:37:51	52 CH1 13:57:01	53 CH1 14:10:24	54 CH1 14:11:16	55 CH1 14:18:12	56 CH1 14:35:26
57 CH1 14:40:31	58 CH1 14:44:42	59 CH1 14:48:36	60 CH1 15:15:44	61 CH1 15:39:06	62 CH1 16:01:07	63 CH1 16:16:00	64 CH1 16:24:41
65 CH1 16:27:29	66 CH1 16:43:47	67 CH1 16:45:43	68 CH1 17:01:14	69 CH1 17:05:03	70 CH1 17:28:30	71 CH1 17:54:23	72 CH1 18:08:49
73 CH1 18:33:07	74 CH1 18:44:14	75 CH1 18:57:14	76 CH1 19:07:37	77 CH1 19:12:12	78 CH1 19:36:50	79 CH1 19:50:34	80 CH1 20:01:42
81 CH1 20:25:40	82 CH1 20:34:32	83 CH1 20:49:48	84 CH1 21:04:51	85 CH1 21:21:09	86 CH1 21:42:12	87 CH1 21:47:36	88 CH1 22:02:49
89 CH1 22:29:59	90 CH1 22:39:14	91 CH1 22:54:42	92 CH1 22:57:45	93 CH1 23:08:03	94 CH1 23:22:59	95 CH1 23:35:50	



**Детальный просмотр.** Просмотр детальной информации о событиях.



	Channel	Type	Date	Start Time	End Time	Size	Playback	Lock	
<input type="checkbox"/>	1	CH1	MINS	10/23/2017	00:00:00	00:00:45	6MB	<input type="checkbox"/>	<input type="checkbox"/>
<input type="checkbox"/>	2	CH1	MINS	10/23/2017	00:00:45	00:18:30	150MB	<input type="checkbox"/>	<input type="checkbox"/>
<input type="checkbox"/>	3	CH1	MINS	10/23/2017	00:18:30	00:44:03	217MB	<input type="checkbox"/>	<input type="checkbox"/>
<input type="checkbox"/>	4	CH1	MINS	10/23/2017	00:44:03	01:10:48	227MB	<input type="checkbox"/>	<input type="checkbox"/>
<input type="checkbox"/>	5	CH1	MINS	10/23/2017	01:10:48	01:19:22	72MB	<input type="checkbox"/>	<input type="checkbox"/>
<input type="checkbox"/>	6	CH1	MINS	10/23/2017	01:19:22	01:35:37	138MB	<input type="checkbox"/>	<input type="checkbox"/>
<input type="checkbox"/>	7	CH1	MINS	10/23/2017	01:35:37	01:43:32	67MB	<input type="checkbox"/>	<input type="checkbox"/>
<input type="checkbox"/>	8	CH1	MINS	10/23/2017	01:43:32	02:01:12	150MB	<input type="checkbox"/>	<input type="checkbox"/>
<input type="checkbox"/>	9	CH1	MINS	10/23/2017	02:01:12	02:25:38	207MB	<input type="checkbox"/>	<input type="checkbox"/>
<input type="checkbox"/>	10	CH1	MINS	10/23/2017	02:25:38	02:43:17	150MB	<input type="checkbox"/>	<input type="checkbox"/>
<input type="checkbox"/>	11	CH1	MINS	10/23/2017	02:43:17	03:02:08	160MB	<input type="checkbox"/>	<input type="checkbox"/>
<input type="checkbox"/>	12	CH1	MINS	10/23/2017	03:02:08	03:08:37	55MB	<input type="checkbox"/>	<input type="checkbox"/>

В данном режиме просмотра вы можете заблокировать видеособытия так, чтобы предотвратить запись новых видео поверх выбранных событий при заполнении жёсткого диска. Нажмите на значок , чтобы заблокировать и , чтобы разблокировать события.

8. Если вы щелкнете левой кнопкой мыши по одному из событий, система отобразит детальную информацию о событии в левом нижнем углу экрана.





9. Для выбора файлов установите флажок рядом с номером события, либо установите флажок в окошке **В ы б о р**, чтобы выбрать все события на странице.

10. В правой нижней части экрана отобразится количество выбранных файлов и общая информация об их размере.

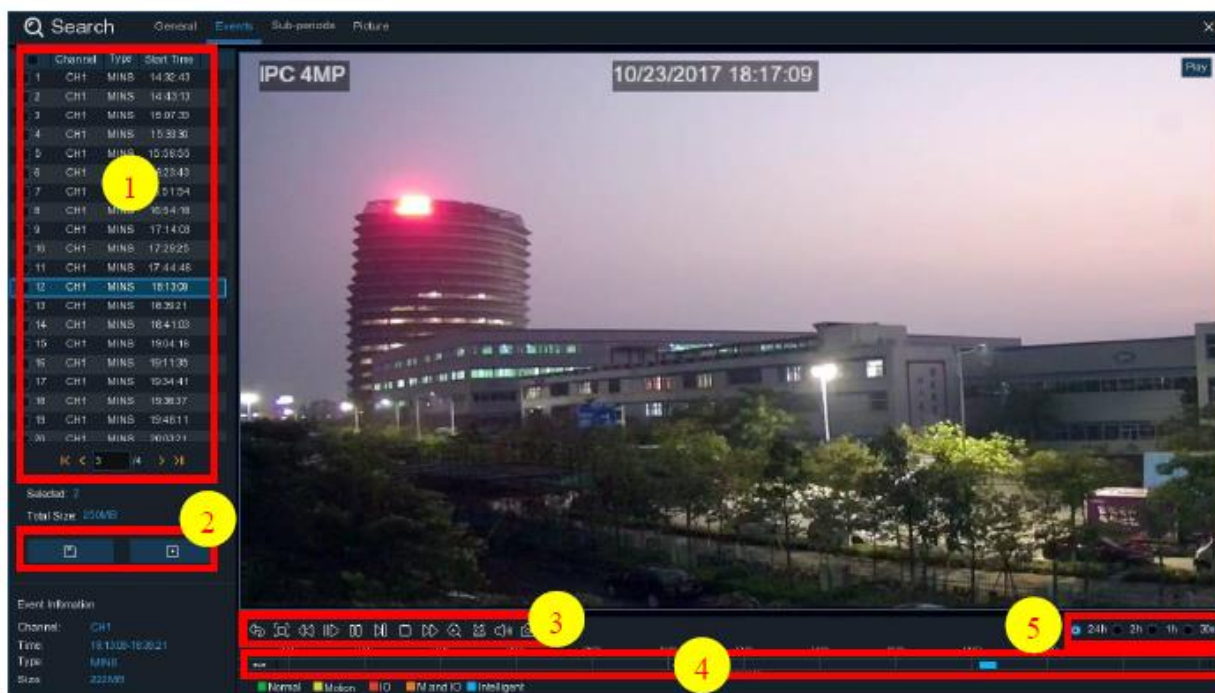
11. Для сохранения файлов на USB-носитель нажмите на значок . Нажмите  в окне управления воспроизведением событий для воспроизведения видео.

### 6.1.2.1 Управление воспроизведением событий



1. Список событий, здесь вы можете выбрать событие.
2. Для сохранения выбранных событий на USB-носитель нажмите . Для воспроизведения видео нажмите .
3. Управление видео при помощи панели **Управление воспроизведением видео**. Для выхода из режима воспроизведения и возврата к окну поиска событий нажмите .
4. Проигрываемое событие будет отображаться на временной шкале.
5. Используйте следующие временные диапазоны для просмотра больших или меньших периодов видео: .

### 6.1.3 Воспроизведение подпериодов

Воспроизведение в режиме суб-периодов позволяет одновременно воспроизводить несколько обычных записей и событий с одного канала. Как в случае с обычными видеозаписями, так и записями событий – видео делится равномерно в зависимости от установленного режима экрана. Например, если видео имеет продолжительность в 1 час, и вы выбрали Split-screen x 4, каждый из четырех экранов будет воспроизводить видео в течение 15 минут.



### Поиск и воспроизведение суб-периодов видео:

1. Выберите дату и время поиска.
2. Выберите режим экрана.
3. Выберите тип записи для поиска или поставьте флажок в окошко **Тип поиска** для выбора записей всех типов.
4. Выберите каналы для поиска. Обратите внимание, что данная функция поддерживает поиск и воспроизведение только одного канала за один раз.
5. Нажмите  для запуска воспроизведения. Управляйте видео с помощью панели

### Управление воспроизведением видео.

6. Видео будут проигрываться на множественном экране.
7. Щелкните левой кнопкой мыши по одному из экранов, на временной шкале отобразится период времени видео. Цветная полоса в верхней части временной шкалы указывает на временной интервал того видео, на экран которого вы нажали. Цветная полоса в нижней части временной шкалы указывает на временной интервал для всего видео.



8. Используйте панель правом нижнем углу меню , чтобы просмотреть страницы событий, или введите страницу, к которой вы хотите перейти.

### 6.1.4 Умный поиск & Воспроизведение

Смарт-режим позволяет искать и воспроизводить события в одной или в нескольких конкретных областях канала(в зависимости от модели регистратора).

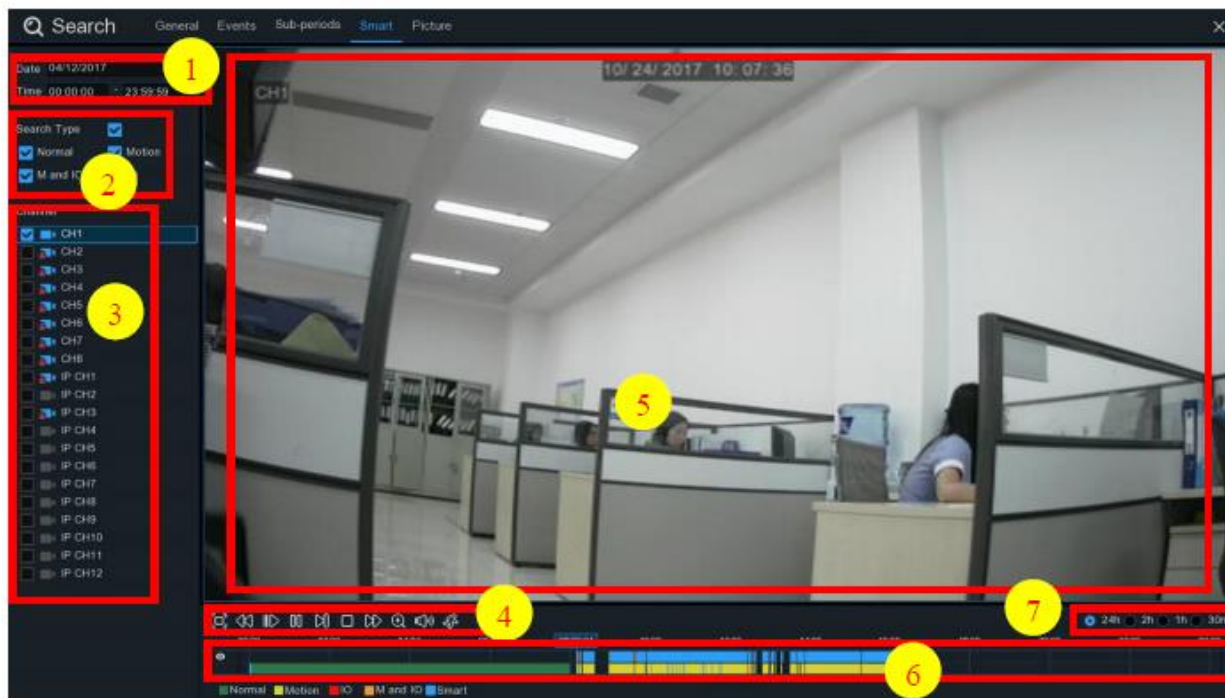

#### Умный поиск и воспроизведение:

1. Выберите дату и время поиска.
2. Выберите тип записи для поиска или поставьте флажок в окошко Тип поиска для выбора записей всех типов.
3. Выберите канал для поиска, запись обнаружения движения для выбранного канала будет выполняться автоматически. Обратите внимание, что данная функция поддерживает поиск и воспроизведение только одного канала за один раз.

4. Нажмите  для запуска воспроизведения. Управляйте видео с помощью панели

#### Управление воспроизведением видео.

5. Видео будут воспроизводиться на экране.
6. Цветная полоса в верхней части временной шкалы указывает на временной интервал записей движения, которые вы искали. Цветная полоса в нижней части временной шкалы указывает на общий интервал времени для всех найденных по заданным критериям записей.

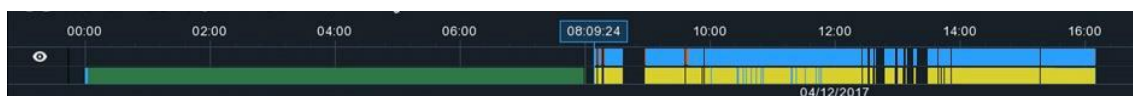

7. Используйте следующие временные диапазоны для просмотра больших или меньших

периодов видео:  24h  2h  1h  30m

#### 6.1.4.1 Область интеллектуального поиска

Функция интеллектуального поиска по умолчанию выполняет поиск записей движения по всем записям канала. Для сужения поиска вы можете указать одну или несколько конкретных областей.

Нажмите  на панели **Управления воспроизведением видео**, изображение с камеры будет отображаться в полноэкранный режим, панель Умного управления будет видна.

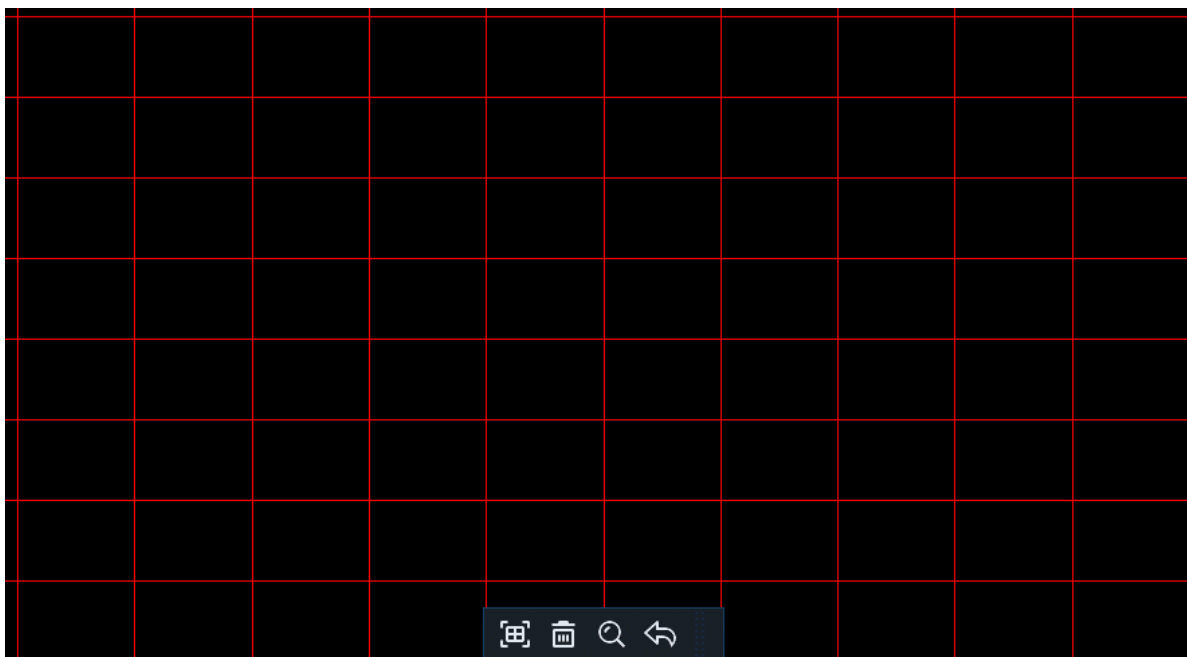

Для перемещения панели зажмите и удерживайте ее за край.

#### Панель Умного управления



 Нажмите для определения области полного экрана

 Нажмите для удаления всех созданных областей

 Нажмите для поиска и воспроизведения видео из заданных областей

 Нажмите для возврата к интерфейсу воспроизведения

**Выполните следующие действия для установки одной или нескольких областей:**

1. Нажмите на экран и установите область, удерживая курсор мыши и перемещая его по экрану. Может быть задано несколько областей. Используйте то же действие для удаления сегментов определенной области или для полного удаления области. По завершении нажмите кнопку поиска, чтобы воспроизвести видео в заданных областях.

2. После нажатия кнопки поиска вы вернетесь к интерфейсу воспроизведения. Сегменты, соответствующие критериям поиска, будут отображаться на временной шкале в синем цвете.

### 6.1.5 Поиск и просмотр изображений

Функция позволяет осуществлять поиск, воспроизведение и копирование снимков на USB-носитель(в зависимости от модели регистратора).



#### Поиск, воспроизведение и резервное копирование изображений:

1. Выберите дату и время поиска.
2. Выберите тип записи для поиска или поставьте флажок в окошко **Тип поиска** для выбора записей всех типов.
3. Выберите канал для поиска или поставьте флажок в окошке **Канал** для поиска по всем подключенным каналам.
4. Нажмите на значок  для запуска поиска.
5. Изображения, соответствующие критериям поиска, будут отображены в виде списка. Для увеличения изображения дважды щелкните по нему.

6. Используйте панель в правом нижнем углу меню , чтобы просмотреть страницы изображений, или введите страницу, к которой вы хотите перейти.

7. Вы можете изменить вид списка, используя значки, которые отображаются в правом нижнем углу экрана:



**Просмотр эскизов.** Просмотр изображений.



**Список.** События будут отображаться в виде списка.

<input type="checkbox"/> 1 CH1 00:00:00	<input type="checkbox"/> 2 CH1 00:00:45	<input type="checkbox"/> 3 CH1 00:18:30	<input type="checkbox"/> 4 CH1 00:44:03	<input type="checkbox"/> 5 CH1 01:10:48	<input type="checkbox"/> 6 CH1 01:19:22	<input type="checkbox"/> 7 CH1 01:35:37
<input type="checkbox"/> 9 CH1 02:01:12	<input type="checkbox"/> 10 CH1 02:25:38	<input type="checkbox"/> 11 CH1 02:43:17	<input type="checkbox"/> 12 CH1 03:02:08	<input type="checkbox"/> 13 CH1 03:08:37	<input type="checkbox"/> 14 CH1 03:10:01	<input type="checkbox"/> 15 CH1 03:14:54
<input type="checkbox"/> 17 CH1 04:07:23	<input type="checkbox"/> 18 CH1 04:19:35	<input type="checkbox"/> 19 CH1 04:36:40	<input type="checkbox"/> 20 CH1 05:00:20	<input type="checkbox"/> 21 CH1 05:24:12	<input type="checkbox"/> 22 CH1 05:45:55	<input type="checkbox"/> 23 CH1 06:04:07
<input type="checkbox"/> 25 CH1 06:41:12	<input type="checkbox"/> 26 CH1 06:44:25	<input type="checkbox"/> 27 CH1 07:01:42	<input type="checkbox"/> 28 CH1 07:20:43	<input type="checkbox"/> 29 CH1 07:31:23	<input type="checkbox"/> 30 CH1 07:48:04	<input type="checkbox"/> 31 CH1 08:17:33
<input type="checkbox"/> 33 CH1 08:50:34	<input type="checkbox"/> 34 CH1 09:07:05	<input type="checkbox"/> 35 CH1 09:25:12	<input type="checkbox"/> 36 CH1 09:44:07	<input type="checkbox"/> 37 CH1 09:46:08	<input type="checkbox"/> 38 CH1 10:00:52	<input type="checkbox"/> 39 CH1 10:14:18
<input type="checkbox"/> 41 CH1 10:45:57	<input type="checkbox"/> 42 CH1 11:12:48	<input type="checkbox"/> 43 CH1 11:20:27	<input type="checkbox"/> 44 CH1 11:48:18	<input type="checkbox"/> 45 CH1 12:07:25	<input type="checkbox"/> 46 CH1 12:30:12	<input type="checkbox"/> 47 CH1 12:44:43
<input type="checkbox"/> 49 CH1 13:06:48	<input type="checkbox"/> 50 CH1 13:30:46	<input type="checkbox"/> 51 CH1 13:37:51	<input type="checkbox"/> 52 CH1 13:57:01	<input type="checkbox"/> 53 CH1 14:10:24	<input type="checkbox"/> 54 CH1 14:11:16	<input type="checkbox"/> 55 CH1 14:18:12
<input type="checkbox"/> 57 CH1 14:40:31	<input type="checkbox"/> 58 CH1 14:44:42	<input type="checkbox"/> 59 CH1 14:48:38	<input type="checkbox"/> 60 CH1 15:15:44	<input type="checkbox"/> 61 CH1 15:39:06	<input type="checkbox"/> 62 CH1 16:01:07	<input type="checkbox"/> 63 CH1 16:16:00





**Детальный просмотр.** Просмотр детальной информации о событиях.

	Channel	Type	Date	Time	Size	Playback
<input type="checkbox"/> 1	CH1	MIN	10/24/2017	00:00:00	160KB	<input type="checkbox"/>
<input type="checkbox"/> 2	CH1	MIN	10/24/2017	00:12:01	201KB	<input type="checkbox"/>
<input type="checkbox"/> 3	CH1	MIN	10/24/2017	00:21:20	401KB	<input type="checkbox"/>
<input type="checkbox"/> 4	CH1	MIN	10/24/2017	00:24:38	111KB	<input type="checkbox"/>
<input type="checkbox"/> 5	CH1	MIN	10/24/2017	00:37:25	167KB	<input type="checkbox"/>
<input type="checkbox"/> 6	CH1	MIN	10/24/2017	00:55:58	210KB	<input type="checkbox"/>

8. Если вы щелкнете левой кнопкой мыши по одному из событий, система отобразит детальную информацию о событии в левом нижнем углу экрана.

9. Для выбора файлов установите флажок рядом с номером события, либо установите флажок в окошке **В ы б о р**, чтобы выбрать все события на странице.



10. В правой нижней части экрана отобразится количество выбранных файлов и общая информация об их размере.

11. Для сохранения файлов на USB-носитель нажмите на значок . Нажмите  в окне управления воспроизведением событий для воспроизведения видео.

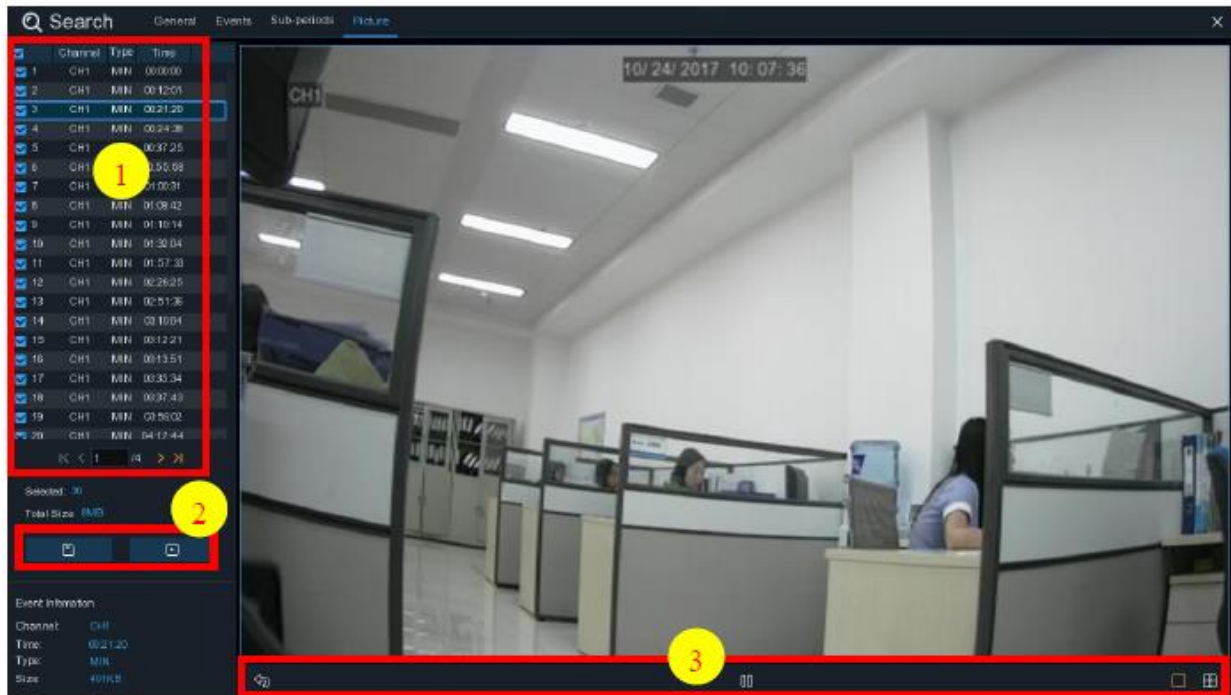

### 6.1.5.1 Управление предварительным просмотром изображений







1. Список изображений, выберите изображения.

2. Для сохранения файлов на USB-носитель нажмите . Нажмите  для просмотра слайд-шоу изображений.

3. Нажмите  для выхода из окна предварительного просмотра изображений и возврата к окну поиска.

Чтобы поставить паузу нажмите , для возобновления показа слайдов нажмите .

Для возврата к предыдущему изображению или группе изображений нажмите , для перехода к следующему изображению или группе изображений нажмите .

Для просмотра одного изображения за раз нажмите , для одновременного просмотра четырех изображений нажмите , для одновременного просмотра девяти изображений нажмите .

## 7 УДАЛЕННЫЙ ДОСТУП ЧЕРЕЗ WEB-КЛИЕНТ

Для удаленного доступа к NVR-устройству в любое время с помощью компьютера используйте Web-клиент. Перед попыткой получить доступ к Web-клиенту необходимо убедиться, что сетевые настройки видеорегистратора выполнены корректно.

### 7.1 Основные требования к системной среде

Минимальные требования к аппаратному и программному обеспечению, необходимые для запуска Web-клиента, приведены ниже.

Элемент	Минимум	Рекомендуемое
Процессор	Intel® Core™ i5 CPU	Intel® Core™ i5 CPU и выше
Оперативная память	4G и более	8G и более
Жесткий диск	500G и более	1000G и более
Оперативная память видео	2G и более	4G и более
Разрешение дисплея	1280*1024	1920*1080
Операционная система	Windows 7 и выше Mac OS X® 10.9 и выше	
DirectX	DirectX 11	
Direct3D	Acceleration Function (функция ускорения)	
Ethernet-адаптер	10/100/1000M Ethernet Adapter	
Браузер	Microsoft Internet Explorer (Версии 11, 10, 9, 8). Не поддерживает Edge.	
Mozilla Firefox	V51 и ниже. Не поддерживает версию V52 и выше.	
Google Chrome	V44 и ниже. Не поддерживает версию V45 и выше.	
Mac Safari	5.1 и выше	

### 7.2 Загрузка и установка web-плагинов

Для получения доступа к web-клиенту следуйте алгоритму:

**Для браузеров IE/Chrome/Firefox:**

1. Запустите браузер и введите IP-адрес DVR-устройства или доменное имя DDNS (имя хост-узла), которое вы установили для DVR-устройства в поле URL.
2. При первом запуске web -клиента системе потребуется установить соответствующий плагин. Для загрузки и установки плагина на компьютер нажмите **download**.

You haven't installed the plugin or it is not the latest version.

Please click [download](#) to download the latest plugin.

Please close browser before plugin installation!!!

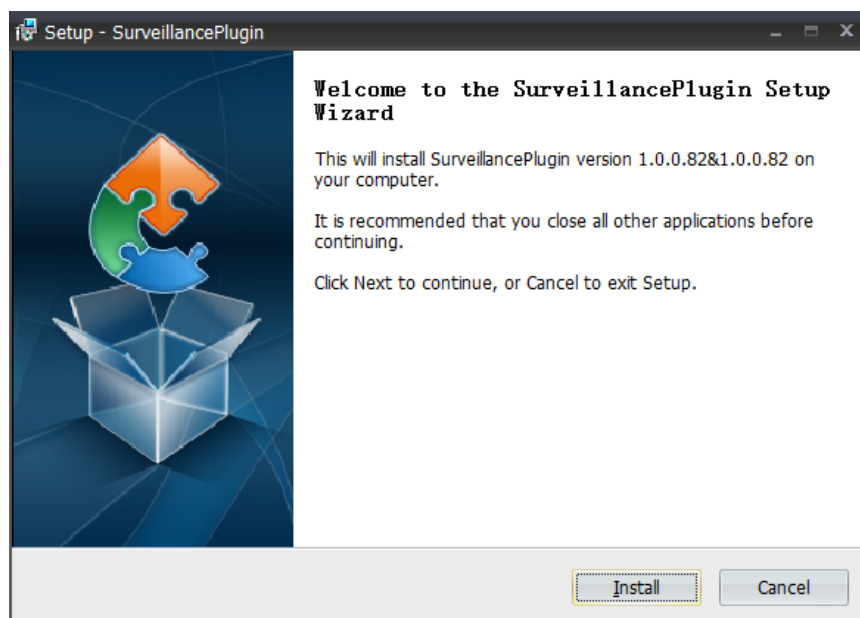

3. После установки плагина закройте и снова запустите браузер и повторите шаг 1. Введите имя пользователя и пароль для входа в web-клиент.

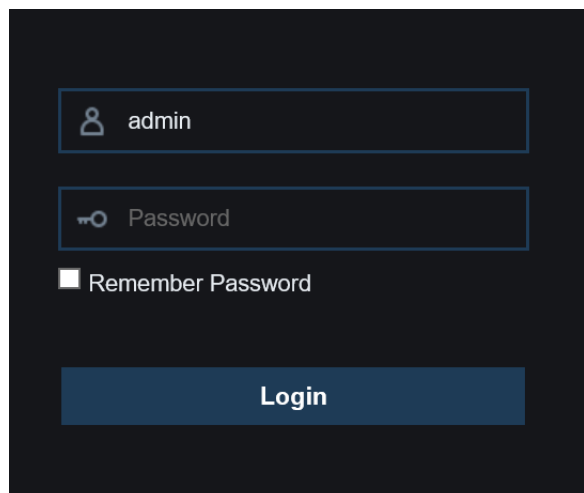

**Примечание:** Если вы используете V42 - V44 версии, вам необходимо включить плагины NPAPI. Введите `chrome://flags/#enable-npapi` в строке URL, чтобы найти и подключить NPAPI. Версии браузера V45 и выше – не поддерживаются устройством.

#### Для Mac Safari:

1. Запустите Safari на Mac и введите IP-адрес DVR-устройства или доменное имя DDNS (имя хост-узла), которое вы установили для DVR-устройства в поле URL.



You haven't installed the plugin or it is not the latest version.

Please click [download](#) to download the latest plugin.

Please close browser before plugin installation.

2. Загрузите плагин "SurveillanceClient.dmg", найдите загруженный файл и дважды щелкнуть по нему.



You haven't installed the plugin or it is not the late

Please click [download](#) to download the latest plugin.

Please close browser before plugin installation.

3. Нажмите "Continue" --> "Install". Введите имя пользователя и пароль для Mac, Для завершения настройки нажмите "Install Software" --> "Close".

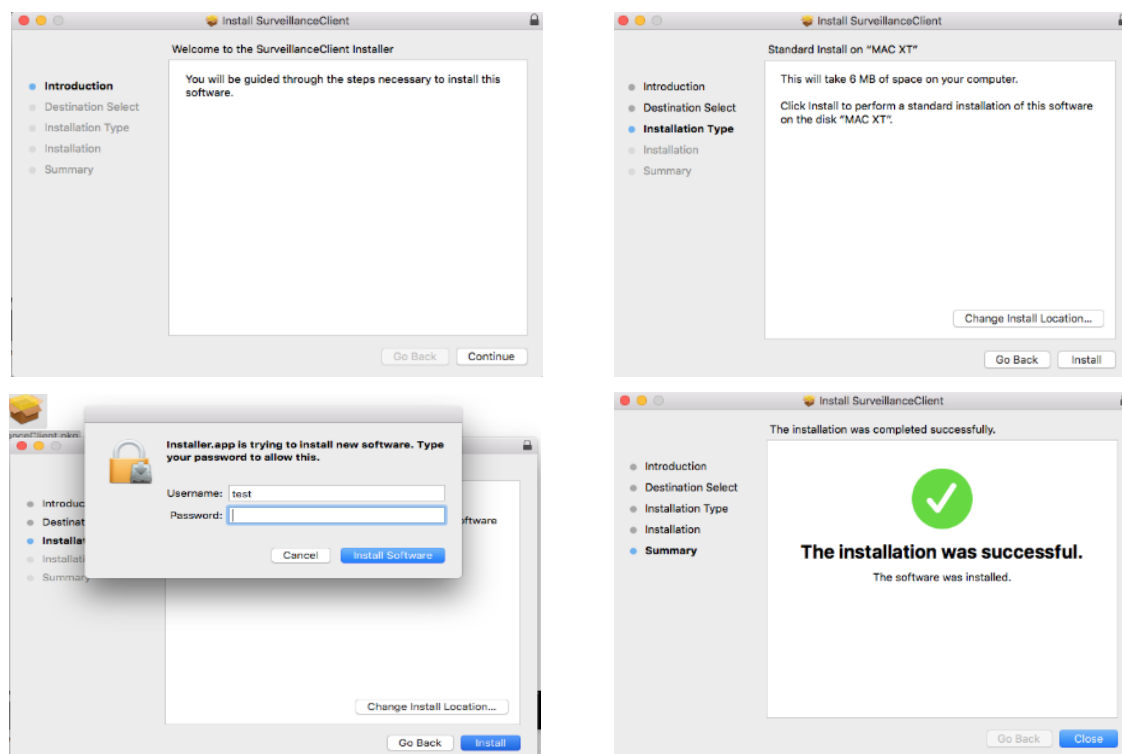

4. Закройте и откройте Safari. Для перехода на страницу входа в web-клиент – повторите шаг 1.

## 7.3 Веб клиент

Через учётную запись администратора Web-клиент обеспечивает полный контроль над NVR-устройством. Защитите имя пользователя и пароль для предотвращения незаконного входа в систему.

### 7.3.1 Просмотр

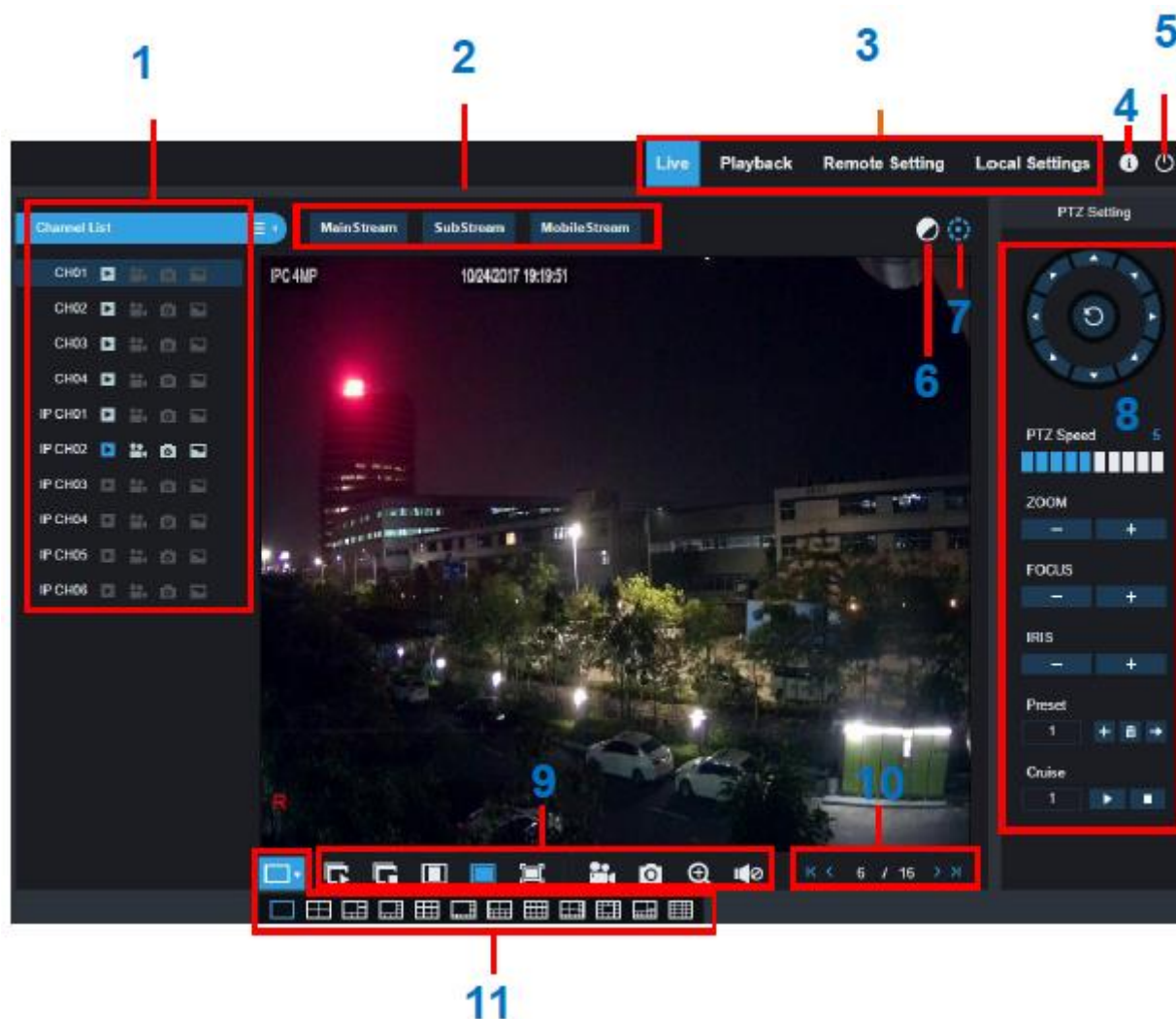

На изображении ниже представлен первый экран, который появляется перед пользователем после входа в систему через Web-клиент. При помощи инструментов данного экрана вы можете открыть или закрыть просмотр в режиме реального времени, вручную активировать запись видео на компьютер, делать моментальные снимки экрана, управлять PTZ-функциями, настраивать цветность экрана.



**1- Список каналов:** Откройте список каналов для быстрого управления настройками.

Нажмите  для отображения Списка каналов.



Нажмите , чтобы скрыть Список каналов.

  Включение/выключение видео в режиме реального времени. При включенном режиме – кнопка отображается в синем цвете.

 Кнопка включения записи вручную. Нажмите кнопку для активации записи видео в режиме реального времени. Нажмите повторно, чтобы остановить запись.

Записи будут сохранены на компьютере. Во время записи кнопка отображается в синем цвете.

 Кнопка моментального снимка экрана. Нажмите для сохранения снимка экрана на компьютере.

  Кнопка битового потока. Настройте камеру на использование основного потока, субпотока или мобильного потока. Мобильный поток доступен только для IP-каналов.

## 2- Варианты видеопотоков в режиме реального времени:

**Основной поток:** Просмотр всех видео в режиме реального времени с использованием высококачественных настроек.

**Доп. поток:** Просмотр всех видео в режиме реального времени с использованием настроек среднего качества.

**Моб. поток:** Просмотр всех видео в режиме реального времени с использованием настроек невысокого качества, позволяющим сохранить пропускную способность. Мобильный поток доступен только для IP-каналов.

## 3- Главное меню:

**Просмотр:** Просмотр видео в режиме реального времени с камер.

**Воспроизведение:** Просмотр видео, записанных на жесткий диск NVR-устройства.

**Настройка:** Функции доступа к меню настроек DVR-устройства.

**Лок. настройки:** Установка места для загрузки видео и снимков, сделанных с помощью web-клиента, выбор типа видеофайлов.

**4- Информация:** Наведите курсор мыши на кнопку для просмотра информации о системе.

## 5- Выход.

**6- Цвет.** Нажмите, чтобы отобразить или скрыть элементы управления цветом.

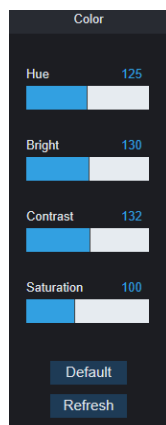

**7- Управление PTZ:** Нажмите, чтобы отобразить или скрыть элементы управления PTZ-функцией для PTZ-камер.

## 8- Управление PTZ

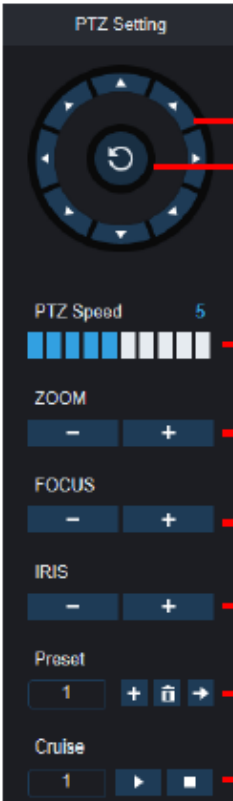







The screenshot shows the PTZ Setting interface with the following controls and annotations:

- Указатели направления:** нажмите для перемещения PTZ камеры
- Автоматическое сканирование линии.**
- Скорость PTZ:** настройка скорости движения PTZ-камеры.
- Масштаб:** нажмите - / +, чтобы увеличить или уменьшить масштаб.
- Фокус:** нажмите - / +, чтобы настроить фокус.
- Диафрагма:** нажмите - / +, чтобы настроить диафрагму.
- Предустановленные точки:** добавление, удаление или переход к заданной точке.
- Круиз:** Запуск остановка PTZ-круиза

## 9- Кнопки управления просмотром в режиме реального времени:



-  Открыть изображение в Окне просмотра.
-  Закрыть все каналы.
-  Исходные пропорции: просмотр видео в исходных пропорциях.
-  Растяжка: растянуть видео на полный экран канала.
-  Увеличить окно сеанса web-клиента до полноэкранного режима.
-  Запись в ручном режиме: нажмите, чтобы начать запись для всех отображаемых каналов. Нажмите еще раз, чтобы остановить запись. Записи будут сохранены на компьютере.
-  Моментальный снимок экрана: нажмите для сохранения моментального снимка

экрана на компьютере.

 **Цифровое масштабирование:** нажмите на изображение, затем нажмите на значок и перетащите его на область изображения, которую хотите увеличить. Щелкните правой кнопкой мыши, чтобы вернуться к исходному отображению.

 **Контроль уровня звука.**  Звук отключен.

**10- Навигация:** Показывает номер страницы в соответствии с каналами, отображаемыми на экране. Используйте кнопки со стрелками для переключения между страницами.

**11- Просмотр страницы:** Выбор количества каналов одновременно отображаемых на экране.

### 7.3.2 Воспроизведение

Вы можете искать и воспроизводить видеозаписи, хранящиеся на жестком диске NVR-устройства, а также загружать видео на компьютер.

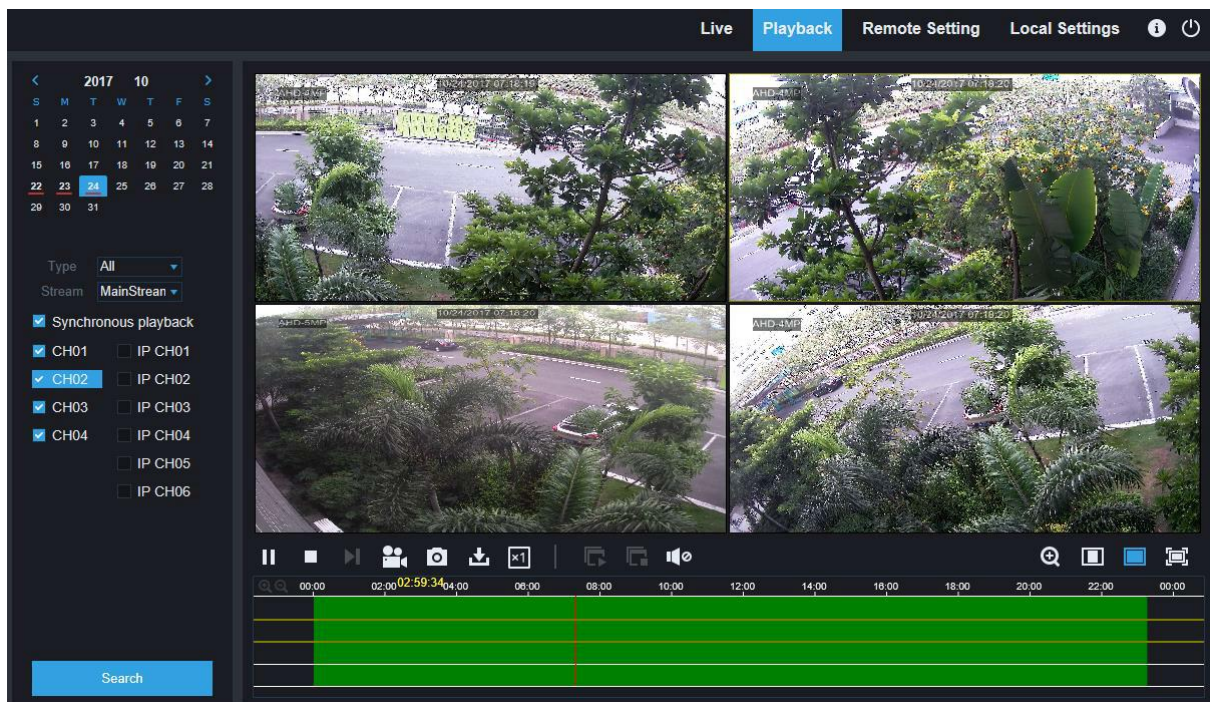

#### Для поиска записей:

1. Нажмите **Воспроизведение** в правом верхнем углу окна.
2. Выберите в календаре дату для поиска записей. Дни, в которые велась запись, подчеркнуты красной чертой.
3. В меню выберите тип записи. Выберите **Все** для поиска всех записей.
4. Выберите видеопоток, который вы хотите воспроизвести. Если вы хотите воспроизвести

записи субпотока, убедитесь, что вы настроили NVR-устройство на запись в формате Doublestream (двойной поток).

5. Проверьте, отмечены ли каналы, записи с которых вы хотите искать. Установите флажок **Синхр.воспр** для одновременного воспроизведения видео со всех каналов.

6. Нажмите **Поиск**.

7. Записи, удовлетворяющие заданным параметрам, будут отображены на временной шкале. Нажмите на раздел видео, с которого вы хотите начать воспроизведение, затем нажмите кнопку воспроизведения ▶.

### 7.3.2.1 Кнопки управления воспроизведением

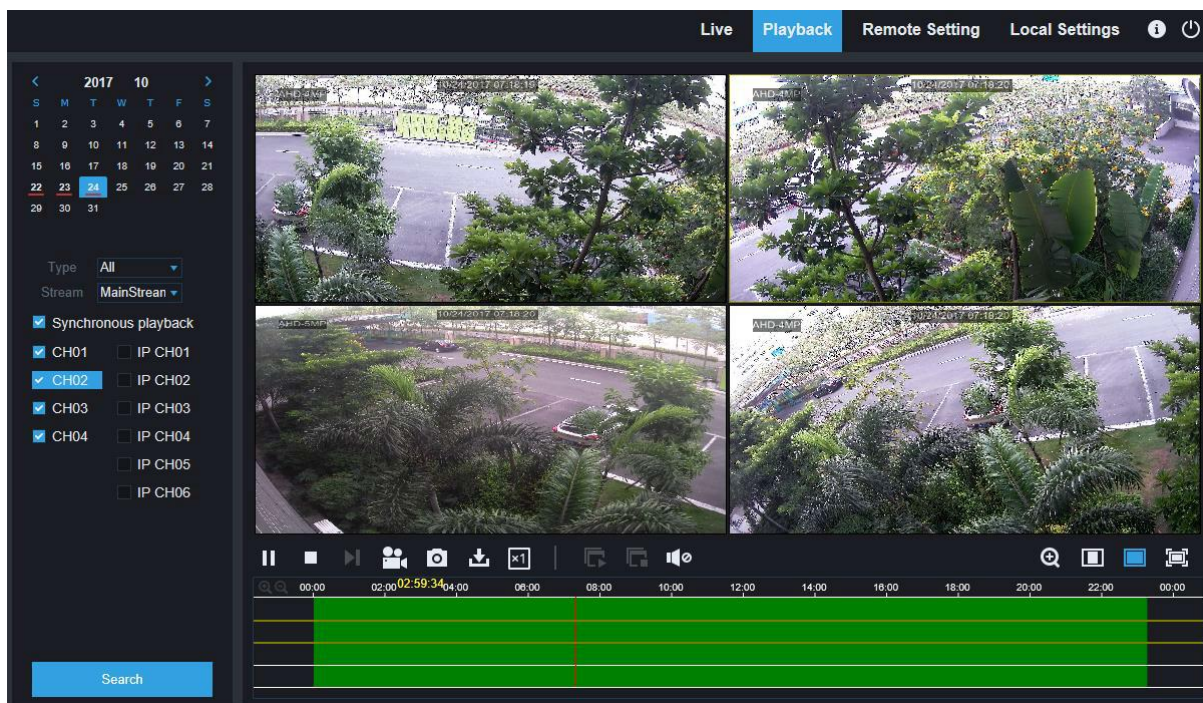

▶ **Воспроизведение записи**

|| **Пауза**

■ **Стоп**

▶ **Вперед на один кадр:** Покадровое перемещение по записи. Доступно только при отключенной опции **Синхр.воспр**.

📹 **Нажмите на один из каналов, видео с которых воспроизводится, затем нажмите кнопку записи, чтобы записать текущее видео на компьютер. Нажмите кнопку еще раз, чтобы остановить запись.**

 Нажмите на один из каналов, видео с которых воспроизводится, затем нажмите кнопку захвата изображения, чтобы сделать моментальный снимок экрана и сохранить его на

компьютер.

Открытие меню «Загрузка», которое позволяет загружать сразу несколько видеозаписей.

	<input type="checkbox"/>	Start Time	End Time	Status	File Size
1	<input checked="" type="checkbox"/>	2017-10-25 00:00:00	2017-10-25 00:01:04	Completed	47.00M
2	<input checked="" type="checkbox"/>	2017-10-25 00:01:04	2017-10-25 00:06:56	2%	253.76M
3	<input type="checkbox"/>	2017-10-25 00:06:56	2017-10-25 00:12:48	Not Downloaded	253.71M
4	<input type="checkbox"/>	2017-10-25 00:12:48	2017-10-25 00:18:41	Not Downloaded	253.91M
5	<input type="checkbox"/>	2017-10-25 00:18:41	2017-10-25 00:24:34	Not Downloaded	253.64M
6	<input type="checkbox"/>	2017-10-25 00:24:34	2017-10-25 00:30:27	Not Downloaded	253.68M
7	<input type="checkbox"/>	2017-10-25 00:30:27	2017-10-25 00:36:18	Not Downloaded	253.75M
8	<input type="checkbox"/>	2017-10-25 00:36:18	2017-10-25 00:42:10	Not Downloaded	253.90M
9	<input type="checkbox"/>	2017-10-25 00:42:10	2017-10-25 00:48:03	Not Downloaded	253.74M
10	<input type="checkbox"/>	2017-10-25 00:48:03	2017-10-25 00:53:56	Not Downloaded	253.63M

10 / 10 Show from 1 to 10, total 95. Per page : 10

Start Download Stop Download

Выберите файлы, которые хотите загрузить, и нажмите кнопку **Старт загрузки** для начала загрузки, вы увидите статус загрузки (прим. 2%). Для остановки загрузки нажмите кнопку **Стоп загрузки**.

 **Скорость воспроизведения.** Нажмите для выбора скорости загрузки.

 **Воспроизвести все каналы:** Нажмите, чтобы воспроизвести все выбранные вами каналы. Доступно только при отключенной опции **Синхр.воспр.**

 **Остановить все каналы:** Нажмите, чтобы остановить воспроизведение всех каналов. Доступно только при отключенной опции **Синхр.воспр.**

 **Цифровое масштабирование:** нажмите на видео, затем нажмите на значок и перетащите его на область видео, которую хотите увеличить. Щелкните правой кнопкой мыши, чтобы вернуться к исходному отображению.

 **Исходные пропорции:** просмотр видео в исходных пропорциях.

 **Растяжка:** растянуть видео на полный экран канала.

 Увеличить окно сеанса web-клиента до полноэкранного режима.

### 7.3.3 Удаленная настройка

Меню позволяет удаленно настроить DVR-устройство.

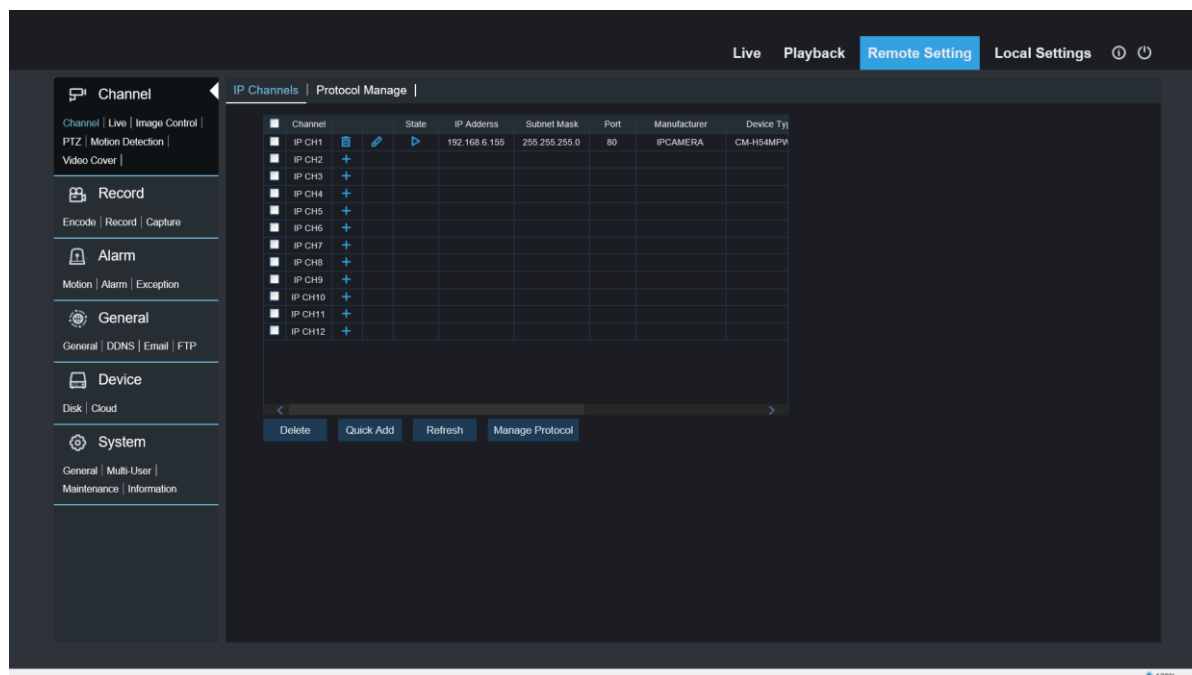

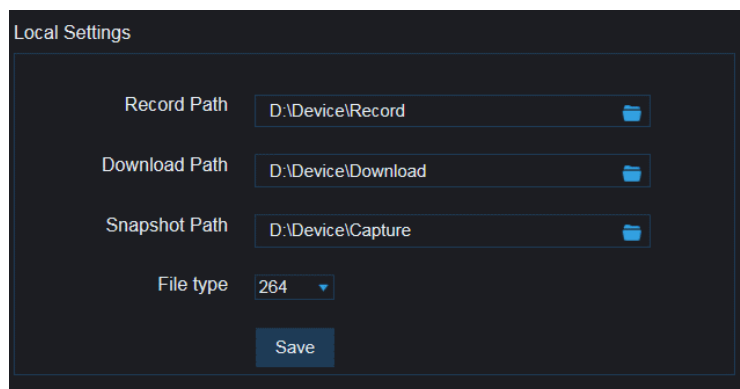

### 7.3.4 Локальная настройка

Меню позволяет установить место для загрузки видеозаписей и снимков экрана, сделанных с помощью web-клиента, а также выбрать тип видеофайлов.



**Путь записи:** Нажмите  для поиска и выбора папки на компьютере, в которой вы хотите хранить видеозаписи, сделанные в ручном режиме.

**Путь загрузки:** Нажмите  для поиска и выбора папки на компьютере, в которой вы хотите хранить загруженные видеозаписи.

**Путь снимка:** Нажмите  для поиска и выбора папки на компьютере, в которой вы хотите хранить моментальные снимки экрана, сделанные в ручном режиме.

**Тип файла:** Выберите предпочтительный тип файла для записей, активируемых в ручном режиме.

**Сохранить:** Нажмите для сохранения изменений.



