

---

Код продукции  
Утвержден  
АЛСБ.465489.001РЭ-ЛУ

QVP-95PR/100P

IP телефон

Руководство по эксплуатации

АЛСБ.465489.001РЭ

Инв. №подл.	
Подп. и дата	
Взам. инв. №	
Инв. №дубл.	
Подп. и дата	

Содержание

Введение .....	5
1. Подготовка к первому включению .....	8
1.1 Основные функции .....	8
2. Подключение телефона.....	8
3. Обзор функций телефона.....	10
3.1 Кнопки и функции .....	10
3.2 Экран .....	13
3.3 Основные настройки сети.....	14
3.4 Настройка SIP аккаунта .....	15
3.5 Основные функции .....	17
3.5.1 Совершение звонков.....	17
3.5.2 Анонимные звонки .....	17
3.5.3 Повторный набор номера.....	18
3.5.4 Вызов из истории.....	18
3.5.5 Использование телефонной книги .....	18
3.5.6 Автоматический ответ.....	19
3.5.7 Окончание разговора.....	19
3.5.8 Удержание и возврат к звонку .....	19
3.5.9 Перевод звонка.....	20
3.5.10 Отключение микрофона.....	21
3.5.11 Функция “Не беспокоить” .....	21
3.5.12 3-х сторонняя конференция .....	21
3.5.13 Голосовая почта .....	22
3.6 Расширенные настройки .....	22

Перв. примен.	АЛСБ.465489.001									
	Справ. №									
Подп. и дата		Инов. №дубл.	Взам. инв. №	Подп. и дата						
	Инов. №подл.				Изм.	Лист	№ докум.	Подп.	Дата	Литера
Разраб.		Панасян	3.6.1 Телефонная книга	22						
	Пров.	Залялетдинов			IP-телефоны QVP-100P/90P			2	74	
	Н.контр	Шершнев			Руководство по эксплуатации			ООО «Кьютэк»		
	Утв.	Комиссарук								



Перв. примен.  
АЛСБ.465489.001

Справ. №

6.4	Настройка программируемых клавиш.....	47
6.5	Настройка функциональных клавиш.....	48
6.6	План набора.....	50
6.7	IP Стратегия.....	52
7	Телефонная книга .....	52
7.1	Группы .....	53
7.2	Контакты.....	55
7.3	LDAP .....	56
7.4	Черный список .....	57
8	Обслуживание телефона .....	58
8.1	Основные функции .....	58
8.1.1	Обновление по HTTP .....	58
8.1.2	Обновление по FTP.....	59
8.1.3	Обновление по TFTP .....	60
8.1.4	Загрузка логотипа .....	61
8.1.5	Заводские настройки .....	62
8.1.6	Перезагрузка.....	62
8.2	Расширенные настройки .....	62
8.2.1	Лог .....	62
8.2.2	Автоматическое обновление .....	63
9	Пароль .....	66
10	Техническое обслуживание .....	67
11	Текущий ремонт.....	69
12	Хранение .....	70
13	Транспортирование .....	71
14	Утилизация .....	73

Подп. и дата

Инов. №дубл.

Взам. инв. №

Подп. и дата

Инов. №подл.

					<b>АЛСБ.465489.001РЭ</b>		
Изм	Лист	№ докум.	Подп.	Дата			
Разраб.		Панасян			Литера	Лист	Листов
Пров.		Залялетдинов				4	74
Н.контр		Шершнев			ООО «Кьютэк»		
Утв.		Комиссарук			Руководство по эксплуатации		

## ВВЕДЕНИЕ

Настоящее Руководство по эксплуатации (в дальнейшем РЭ) предназначено для ознакомления с техническими характеристиками, принципом работы IP-телефонов моделей QVP-95PR/100P (в дальнейшем изделия или IP-телефона). Единственным отличием этих моделей друг от друга является наличие дополнительных 8 кнопок у модели QVP-100P. Данное руководство содержит описание и инструкцию по эксплуатации.

К эксплуатации изделий допускаются специалисты, изучившие данное Руководство по эксплуатации и прошедшие инструктаж по технике безопасности на рабочем месте.

При установке и эксплуатации изделия следует руководствоваться положениями «Правил техники эксплуатации электроустановок потребителей» и «Правил техники безопасности при эксплуатации электроустановок потребителей».

Основные требования по эксплуатации

1. При получении изделия со склада необходимо проверить:
  - а) количество и комплектность изделия (в соответствии с комплектностью, указанной в настоящем Руководстве по эксплуатации);
  - б) целостность корпуса, разъемов и кнопок на передней и задней панелях.
2. Перед началом эксплуатации изделия необходимо внимательно ознакомиться с настоящим Руководством по эксплуатации. При этом следует помнить, что изделие снимается с гарантии, и бесплатный ремонт не производится в следующих случаях:
  - а) если изделие или любая его часть вышли из строя в результате ошибок, допущенных при проектировании, неправильных монтаже, испытании или эксплуатации изделия;
  - б) если изделие использовалось не по назначению или не в соответствии с руководством по эксплуатации и обслуживанию;

Инд. №	Подп. и дата	Взам. инв. №	Инв. № дубл.	Подп. и дата	
Изм.	Лист	№ докум.	Подп.	Дата	
<b>АЛСБ.465489.001РЭ</b>					Лист
					5

в) если изделие эксплуатировалось в условиях, не соответствующих техническим стандартам и нормам безопасности, а также было подключено к несоответствующему источнику питания, указанному в формуляре;

г) техобслуживания или ремонта, произведенного неуполномоченными на то лицами;

д) несчастных случаев, ударов молнии, затопления, пожара, неправильной вентиляции, перепада напряжения питания, попадания внутрь изделия посторонних предметов (жидкостей) и насекомых;

е) дефектов системы, в составе которой использовалось данное изделие.

Примечание: допускаются незначительные различия инструкции и меню телефона. Зависит от используемой версии программного обеспечения.

Инв. №	Подп. и дата	Взам. инв. №	Инв. № дубл.	Подп. и дата							
Изм.	Лист	№ докум.	Подп.	Дата	<b>АЛСБ.465489.001РЭ</b>						
										Лист	
											6



## 1. ПОДГОТОВКА К ПЕРВОМУ ВКЛЮЧЕНИЮ

### 1.1 Основные функции

#### А) Поддержка мультязычности

LCD дисплей телефона поддерживает русский, английский, итальянский, испанский, китайский языки.

#### Б) HD Голос

Специальная технология обработки голоса, высочайшее качество передачи речи, кодирование HD, трубка с HD динамиком, обеспечивают четкую и реалистичную бесперебойную связь.

#### В) Основные возможности управления звонками

Кнопки выбора линий поддерживают два цвета – красный и зеленый, одновременно можно принимать и управлять двумя звонками, поддерживается очередь звонков, мгновенное переключение между линиями, 3-х сторонняя конференция, перевод и переадресация вызовов.

#### Г) Все существующие виды телефонной книги

Поддерживается XML личная телефонная книга\LDAP\Корпоративная телефонная книга, черный список.

#### Д) Поддержка HTTP\TFTP\FTP\Авто обновление.

#### Е) Поддержка POE

#### Ж) Поддержка 13 (8+5) программируемых клавиш.

## 2. ПОДКЛЮЧЕНИЕ ТЕЛЕФОНА

### А) Комплект поставки:

Изм.	Лист	№ докум.	Подп.	Дата	Инд. №	Взам. инв. №	Инд. № дубл.	Подп. и дата	Подп. и дата	Лист
<b>АЛСБ.465489.001РЭ</b>										
Копировал										
Формат А4										

Перед установкой убедитесь, что в комплекте присутствует все необходимое для работы телефона. В противном случае, обратитесь к поставщику оборудования.

№ пп	Краткое наименование
Основное оборудование	
1	Базовый блок IP-телефона QVP-95PR/100P
2	Телефонная трубка

Кабели и монтажные принадлежности	
1	Подставка для телефона
2	Кабель Ethernet RJ45
3	Телефонный кабель RJ9 для соединения трубки с базовым блоком

Эксплуатационная документация	
1	Паспорт
2	Руководство по эксплуатации

Б) Установка телефона:

- Установите подставку на телефон
- Подключите трубку и гарнитуру (опционально)
- Подключите сетевой кабель к телефону

Установите подставку, как показано на рисунке

Инд. №	
Подп. и дата	
Взам. инв. №	
Инв. № дубл.	
Подп. и дата	

Изм.	Лист	№ докум.	Подп.	Дата	<b>АЛСБ.465489.001РЭ</b>	Лист 9
------	------	----------	-------	------	--------------------------	-----------

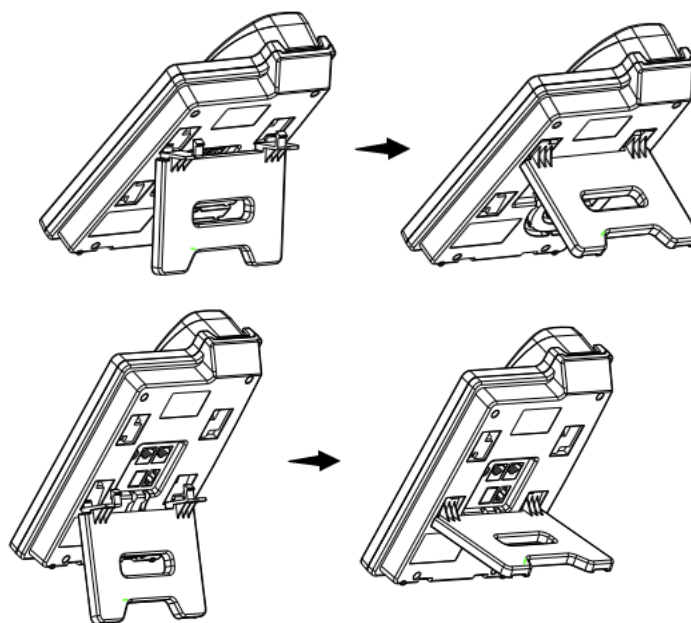

Подключите трубку и гарнитуру (опционально)

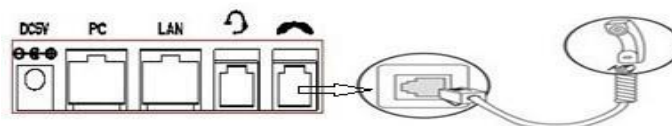

Подключите сетевой кабель к телефону

Телефон поддерживает технологию PoE, если коммутатор не поддерживает PoE, воспользуйтесь адаптером питания AC

Посоветуйтесь с сетевым администратором перед установкой.

AC адаптер питания 5В, 1А

POE (Питание через Ethernet) IEEE802.3af

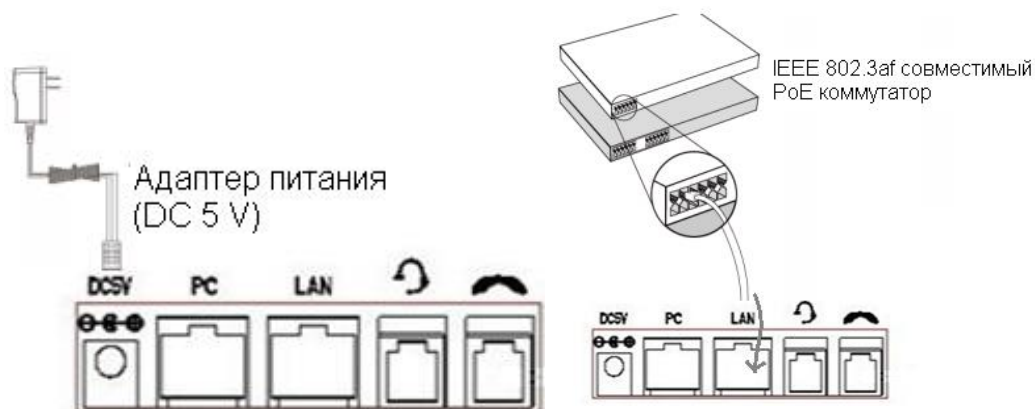

Подп. и дата	
Инв.№ дубл.	
Взам. инв. №	
Подп. и дата	
Инв. №	

Изм.	Лист	№ докум.	Подп.	Дата

АЛСБ.465489.001РЭ

Копировал

Формат А4

Лист  
10

Примечание: Если работает PoE, нет необходимости подключать адаптер питания. Убедитесь в том, что коммутатор поддерживает режим PoE.

### 3. ОБЗОР ФУНКЦИЙ ТЕЛЕФОНА

#### 3.1 Кнопки и функции

Основными компонентами IP телефонов QVP-95PR/100P являются LCD дисплей и клавиши.

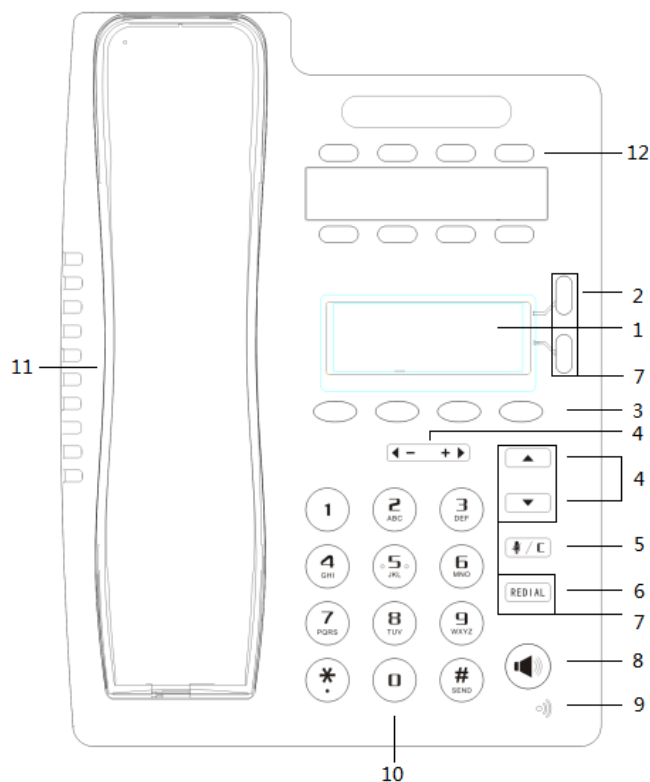

#### Спецификация компонентов IP телефонов QVP-95PR/100P

№	Пункт	Описание
1	LCD дисплей	Дисплей информирует пользователя о звонках, времени, дате, функциональных кнопках и иных функциях: — Информация о вызове — caller ID, продолжительность соединения

Изм.	Лист	№ докум.	Подп.	Дата

Изм.	Лист	№ докум.	Подп.	Дата

**АЛСБ.465489.001РЭ**

		<ul style="list-style-type: none"> <li>– Функциональные кнопки (например, <b>DND</b>)</li> <li>– Информация о пропущенных вызовах</li> <li>– Время и дата</li> </ul>
2	Кнопки выбора линии	<p>Красный, мигает: входящий вызов</p> <p>Красный, горит: поднята трубка, идет гудок</p> <p>Зеленый, горит: Режим разговора</p> <p>Зеленый, мигает: вызов на удержании</p> <p>Не горит/не мигает: состояние ожидания</p>
3	Функциональные кнопки	Автоматически идентифицируются на дисплее телефона
4	Кнопки навигации/регулировки громкости	<p>С помощью нажатия кнопок “Вверх” и “Вниз” можно посмотреть лог звонков телефона, нажатием “Вправо” и “Влево” можно перейти в Меню пропущенных, входящих, исходящих и переадресованных вызовов.</p> <p>Нажатием клавиш “Вправо” и “Влево” регулируется громкость входящего вызова.</p>
5	Кнопка отключения микрофона/С	<p>Отмена операций и отбой входящего звонка. Так же доступен ряд других функций:</p> <p>В состоянии ожидания: просмотр статуса телефона</p> <p>Диагностика: нажмите и удерживайте кнопку 3 секунды, откроется Меню диагностики.</p> <p>Отключение микрофона: в ходе разговора нажмите на кнопку, микрофон будет выключен. Повторное нажатие приведет к включению микрофона.</p>
6	Кнопка повторного набора.	Набор последнего набранного номера.
7	Программируемые клавиши.	В статусе ожидания нажмите и удерживайте кнопку в течение 3-х секунд, появится запрос на ввод пароля для установки функционального значения кнопки.

Инд. №	Подп. и дата
Взам. инв. №	Подп. и дата
Инв. № дубл.	Подп. и дата

Изм.	Лист	№ докум.	Подп.	Дата
------	------	----------	-------	------

**АЛСБ.465489.001РЭ**

Копировал

Формат А4

Лист

12

		<p>Кнопки линии 1 &amp; 2: нажмите и удерживайте, чтобы быстро зайти в Меню настройки SIP аккаунтов. Если вы хотите установить другую функцию, сделайте это через WEB интерфейс телефона.</p> <p>Кнопки навигации “ВВЕРХ” &amp; “ВНИЗ”, кнопка повторного набора – нажмите и удерживайте, чтобы зайти в Меню настройки функциональных значений. Могут быть установлены значения Повторный набор/НБ/Личная адресная книга/LDAP/Корпоративная адресная книга/Быстрый набор/История звонков/Пропущенные вызовы/Переадресация звонков/Включить или отключить SIP аккаунт/Просмотр статуса.</p> <p>Примечание : Кнопка Отключение микрофона /с не поддерживает функцию программирования.</p>
8	Кнопка Громкой связи	Включение громкой связи на телефоне. При длительном нажатии можно переключиться в режим гарнитуры.
9	МИС	Микрофон
10	Клавиатура	Служит для набора цифр, букв и других символов.
11	Динамик	HD динамик.
12	DSS кнопки	Установите любую функцию на ваше усмотрение, к примеру VLA/DTMF/Быстрый набор и т.д.

### 3.2 ЭКРАН

Если IP телефон успешно загрузился на экране отобразится информация, показанная на рисунке:

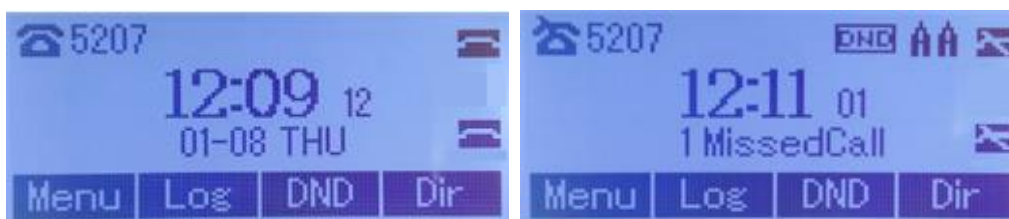

Подп. и дата	
Инв.№ дубл.	
Взам. инв. №	
Подп. и дата	
Инв. №	

Изм.	Лист	№ докум.	Подп.	Дата













АЛСБ.465489.001РЭ

Копировал

Формат А4

Лист

13

	Пункт	Описание
1	Дата и время	Отображение времени и даты на дисплее
2	Иконка авто ответа	При включении данной функции на дисплее будет отображаться символ AA.
3	Пропущенные звонки	Количество пропущенных звонков отображается в центре дисплея под указанием времени
4	Статус линии	<p>Может быть 4 статуса линии:</p> <p>а. : Сеть отключена</p> <p>б. : Аккаунт не зарегистрирован</p> <p>в. : Аккаунт зарегистрирован</p> <p>г. : Аккаунт зарегистрирован, но включен режим НБ (не беспокоить). В правом верхнем углу будет гореть символ DND.</p>
5	Функциональные клавиши.	Значения автоматически идентифицируются из контекстно-зависимых функций.
6	Иконки.	<p>Дисплей поддерживает следующие иконки:</p> <p>: Трубка снята</p> <p>: Включена громкая связь</p> <p>: Включена гарнитура</p> <p>: Микрофон выключен</p> <p>: Пропущенные звонки</p> <p>: Включена переадресация вызовов</p> <p>: Текстовое сообщение</p> <p>: Клавиатура заблокирована</p> <p>: Сеть недоступна, нет подключения к сети</p>

### 3.3 ОСНОВНЫЕ НАСТРОЙКИ СЕТИ

Телефон поддерживает три режима сетевых настроек: PPPoE\Статический IP\DHCP.

Инд. №	Подп. и дата
Взам. инв. №	Подп. и дата
Инв. № дубл.	Подп. и дата

Изм.	Лист	№ докум.	Подп.	Дата
------	------	----------	-------	------

АЛСБ.465489.001РЭ

Лист

14

Копировал

Формат А4

## Настройки DHCP

Характеристика	Настройка
DHCP	<p>Нажмите Меню &gt; Настройки системы &gt; Расширенные настройки &gt; Пароль (По умолчанию пароль admin) &gt; Сеть &gt; LAN порт</p> <ul style="list-style-type: none"> <li>– Нажмите LAN порт для входа в Меню</li> <li>– Выберите режим "DHCP"</li> <li>– Нажмите "Ввод"</li> <li>– Установите DNS\веб порт\telnet порт</li> <li>– Нажмите "Сохранить" для сохранения настроек</li> <li>– На экране появится "Network is changed, press OK reboot " (Новые настройки сети, нажмите ОК для перезагрузки)</li> </ul>

## Настройка статического IP адреса

Характеристика	Настройка
Статический IP	<p>Нажмите Меню &gt; Настройки системы &gt; Расширенные настройки &gt; Пароль (По умолчанию admin)&gt; Сеть &gt; LAN LAN порт</p> <ul style="list-style-type: none"> <li>– Нажмите LAN порт для входа в Меню</li> <li>– Выберите "Статический" режим</li> <li>– Нажмите "Ввод"</li> <li>– Установите IP\Маску\Шлюз\DNS\веб порт\telnet порт</li> <li>– Нажмите "Сохранить" для сохранения настроек</li> <li>– На экране появится "Network is changed, press OK reboot " (Новые настройки сети, нажмите ОК для перезагрузки)</li> </ul>

## Настройка PPPoE

Характеристика	Настройка
PPPoE	<p>Нажмите Меню &gt; Настройки системы &gt; Расширенные настройки &gt; Пароль (По умолчанию admin)&gt; Сеть &gt; LAN LAN порт</p> <ul style="list-style-type: none"> <li>– Нажмите LAN порт для входа в Меню</li> <li>– Выберите "PPPoE" режим</li> </ul>

Инва. №	Подп. и дата
Взам. инв. №	Подп. и дата
Инва. № дубл.	Подп. и дата

Изм.	Лист	№ докум.	Подп.	Дата
------	------	----------	-------	------

АЛСБ.465489.001РЭ

Копировал

Формат А4

Лист

15

<ul style="list-style-type: none"> <li>– Нажмите "Ввод"</li> <li>– Установите IP\Маску\Шлюз\DNS\веб порт\telnet порт</li> <li>– Нажмите "Сохранить" для сохранения настроек</li> <li>– На экране появится "Network is changed, press OK reboot " (Новые настройки сети, нажмите ОК для перезагрузки)</li> </ul>
---

### 3.4 Настройка SIP аккаунтов

IP телефоны QVP-95PR/100P регистрирует SIP аккаунты на SIP сервере, он может поддерживать работу одновременно с двумя аккаунтами, каждый аккаунт может быть сконфигурирован для работы с разными SIP серверами.

Если вы хотите...	Тогда...
Создать SIP аккаунт	<ol style="list-style-type: none"> <li>1) Выберите Настройки системы &gt; Расширенные настройки ;</li> <li>2) Введите пароль телефона (По умолчанию пароль admin)</li> <li>3) Выберите "SIP" &gt; SIP аккаунты ;</li> <li>4) Выберите аккаунт, который хотите сконфигурировать, вы можете задать следующие параметры: <ul style="list-style-type: none"> <li>- Включить аккаунт: Выберите включить</li> <li>- Количество линий: 2 SIP линии</li> <li>- Описание: описание этого аккаунта</li> <li>- Отображаемое имя: Имя, отображаемое на экране</li> <li>- Имя аутентификации: Имя аутентификации, заданное на SIP сервере.</li> </ul> </li> </ol> <p>Аккаунт: номер, под которым телефон будет регистрироваться на SIP сервере</p> <ul style="list-style-type: none"> <li>- *пароль пользователя: пароль пользователя, заданный на SIP сервере</li> <li>-SIP сервер* (IP адрес SIP сервера): Основной SIP сервер, все звонки будут идти через этот SIP сервер</li> <li>-Прокси сервер(IP адрес прокси сервера): Сервер исходящих SIP звонков</li> </ul>

Инд. №	Подп. и дата	Взам. инв. №	Инв.№ дубл.	Подп. и дата

Изм.	Лист	№ докум.	Подп.	Дата

АЛСБ.465489.001РЭ

Лист

16

	<p>-STUN статус (Настройка STUN сервера):          Включить/выключить опцию работы STUN сервера.          Используется, если телефон установлен за NAT.</p> <p>-STUN: Введите URL STUN сервера</p> <p>- Автоматический ответ: Включить/выключить функцию автоматического ответа для данного аккаунта</p> <p>* Примечание: После окончания настройки, нажмите Сохранить, после чего вы увидите на дисплее статус аккаунта. </p> <p>Параметры, отмеченные * обязательны к заполнению.</p>
Выключить SIP аккаунт	<p>--1) Выберите Настройки системы &gt; Расширенные настройки ;</p> <p>--2) Введите пароль телефона (По умолчанию пароль не задан) ;</p> <p>--3) Выберите "SIP" &gt; SIP аккаунты ;</p> <p>--4) Выберите Включить аккаунт &gt; Выключить ;</p> <p>--5) Нажмите Сохранить для сохранения настроек</p>

### 3.5 Основные функции

#### 3.5.1 Совершение звонков

Есть несколько способов совершать звонки с телефона:

Если вы хотите...	Тогда...	
Совершить звонок, используя трубку	Снимите трубку	1) Вы услышите гудок 2) Наберите номер 3) Нажмите кнопку # (по умолчанию) - или подождите 5 секунд (по умолчанию), номер будет набран автоматически
Совершить звонок, используя громкую связь	Нажмите кнопку громкой связи	
Совершить звонок, используя гарнитуру	Возьмите гарнитуру, нажмите и удерживайте кнопку громкой	

Изн. №	Подп. и дата	Взам. инв. №	Инв. № дубл.	Подп. и дата

Изм.	Лист	№ докум.	Подп.	Дата

**АЛСБ.465489.001РЭ**

	связи, включится опцию работы гарнитуры.	
--	--	--

### 3.5.2 Анонимные звонки

Вы можете использовать функцию анонимного вызова, чтобы заблокировать идентификатор и номер телефона от показа для вызываемого абонента.

Включение функции анонимных звонков	Нажмите Меню > Функции > Анонимный вызов
	--Нажмите кнопку Ввод , - Вы можете выбрать на каком из аккаунтов использовать эту функцию для совершения анонимных звонков, включать/выключать функцию.

### 3.5.3 Повторный набор номера.

Функция используется для повторного набора номера с телефона.

Повторный набор	Нажмите кнопку REDIAL для набора последнего набранного номера -или нажмите Кнопку навигации вверх (вниз), далее влево > Набранные номера, выберите нужный номер и нажмите <b>Dial</b> (Набрать).
-----------------	--

### 3.5.4 Вызов из истории

Вызов из истории	1) Нажмите кнопку Меню > Журнал вызовов, вы можете выбрать Все вызовы, Пропущенные вызовы, Принятые вызовы и Исходящие вызовы, -или нажмите Кнопку навигации вверх (вниз), далее влево > Набранные номера, выберите нужный номер. 2) Затем нажмите кнопку <b>Dial</b> (набрать).
------------------	---

Инва. №	Подп. и дата	Взам. инв. №	Инв. № дубл.	Подп. и дата

Изм.	Лист	№ докум.	Подп.	Дата

АЛСБ.465489.001РЭ

Копировал

Формат А4

Лист

18

Примечание: Вы так же можете нажать кнопку Журнал, чтобы попасть в это Меню.

### 3.5.5 Использование телефонной книги

Вы так же можете совершить звонок, используя телефонную книгу.

Вызовы из телефонной книги	<p>1) Нажмите кнопку Меню &gt; Телефонная книга, вы можете выбрать Личная телефонная книга, Корпоративная телефонная книга, “LDAP” и Черный список, - или нажмите Кнопку навигации Вверх/Вниз (в режиме ожидания) &gt; выберите нужный контакт.</p> <p>2) Затем нажмите кнопку <b>Dial</b> (Вызов).</p> <p>Примечание: Вы так же можете нажать кнопку Телефонная книга, чтобы перейти в это Меню.</p>
----------------------------	---

### 3.5.6 Автоматический ответ

Вы можете установить автоматический ответ для входящих вызовов.

Автоматический ответ	<p>1) Включите функцию автоматического ответа.</p> <p>2) Режим автоматического ответа вы можете включить в Меню &gt; Функции &gt; Автоматический ответ &gt; Устройство</p> <ul style="list-style-type: none"> <li>- Громкая связь</li> <li>- Трубка</li> <li>- Гарнитура</li> </ul> <p>3) Фильтр</p> <p>Включить автоответ для специальной группы вызывающих.</p>
----------------------	---

### 3.5.7 Окончание разговора

Для окончания разговора, просто положите трубку. Ниже приведены некоторые детали.

Инд. №	Подп. и дата	Взам. инв. №	Инв. № дубл.	Подп. и дата

Изм.	Лист	№ докум.	Подп.	Дата

АЛСБ.465489.001РЭ

Лист

19

Завершить звонок при использовании трубки	Верните трубку в её крепление ("повесьте" трубку)
Завершить звонок при использовании громкой связи	Нажмите кнопку громкой связи для завершения разговора.

### 3.5.8 Удержание и возврат к звонку

Вы можете поставить разговор на удержание, а затем вернуться к этому вызову. Вы также можете принять вызов на любой линии в любое время, а другая линия поставится на удержание. В результате этого, вы можете переключиться на другую линию вызова на вашем телефоне.

Если вы хотите...	Тогда...
Поставить звонок на удержание	Нажмите кнопку HOLD, <b>Hold</b>
Поставить на удержание и переключиться на другую линию	Просто нажмите кнопку второй линии. Звонок автоматически поставится на удержание.
Возврат к звонку на удержании	Нажмите кнопку первой линии.

#### Примечания

- Во время включения функции удержания вызовов обычно воспроизводится музыка или тональный сигнал.
- Отложенный вызов обозначается с помощью мигающей желто-зеленой кнопки линии.

### 3.5.9 Перевод звонка

Вы можете перевести принятый звонок. Целевым считается номер, на который вы хотите перевести звонок.

Если вы хотите предварительно переговорить с	1) Нажмите кнопку Перевод; 2) Введите номер; 3) Нажмите кнопку “#” (по умолчанию),
--	--

Инд. №	Подп. и дата
Взам. инв. №	Инд. № дубл.
Подп. и дата	

Изм.	Лист	№ докум.	Подп.	Дата
------	------	----------	-------	------

абонентом, на которого переводите звонок, используйте такую процедуру. (трансфер с консультацией)	-или нажмите <b>Send</b> для перевода звонка, -или подождите 5 сек (по умолчанию,) затем звонок переведется.
Если вы не хотите предварительно переговорить с абонентом, на которого будет совершен перевод звонка, используйте такую процедуру (Трансфер без консультации)	1) Нажмите кнопку Перевод ; 2) Нажмите кнопку <b>Blind</b> (без консультации); 3) Введите номер; 4) Нажмите кнопку “#” перевода звонка или подождите 5 сек (по умолчанию,) затем звонок переведется.

### 3.5.10 Отключение микрофона

В режиме выключенного микрофона вы сможете слышать абонента, с которым установлено соединение, а он вас нет. Вы можете использовать эту функцию с гарнитурой, трубкой или в режиме громкой связи.

Включение функции “Выключен микрофон”	Нажмите кнопку С во время разговора. На экране загорится символ  .
Выключение функции “Выключен микрофон”	Нажмите еще раз кнопку С. Символ выключенного микрофона пропадет с дисплея.

### 3.5.11 Функция “Не беспокоить” (НБ)

Вы можете включить блокировку всех входящих звонков, используя функцию “Не беспокоить”. Вызывающие абоненты будут слышать сигнал

Подп. и дата	
Инв. № дубл.	
Взам. инв. №	
Подп. и дата	
Инв. №	



Изм.	Лист	№ докум.	Подп.	Дата

АЛСБ.465489.001РЭ

Лист

21

“Занято”. (Так же можно включить переадресацию на голосовую почту или на другой номер телефона).

Включение глобального режима НБ	1) Нажмите Не беспокоить - НБ; 2) Статус всех используемых линий будет отмечен иконкой  и на телефоне появится иконка  .
Включение НБ на конкретной линии.	Нажмите кнопку Меню > Функции > Не беспокоить > (выберите линию) Поставьте ”Включено”
Отключение функции НБ	Для глобального отключения функции, нажмите  (НБ). Функция будет выключена;

### 3.5.12 3-х сторонняя конференция

Вы можете установить трехстороннюю конференц-связь. Во время разговора три стороны смогут общаться друг с другом.

Если вы хотите...	Тогда...
Пригласить переводимого абонента в конференцию при переводе	1) Когда переводимый абонент ответит на звонок, нажмите кнопку Конференция на телефоне 2) Удерживаемый абонент, переводимый абонент и вы станете участниками конференции, на LCD дисплее загорится статус  .
Пригласить третьего человека в конференцию в ходе активного звонка	1) Нажмите кнопку Конференция во время активного звонка 2) Наберите номер третьего человека 3) После подключения к третьему человеку нажмите кнопку Конференция еще раз

### 3.5.13 Голосовая почта

Вы можете настроить функцию голосовой почты в Меню> Сообщения.

Голосовая почта	1)Наберите номер голосовой почты, например *97 2)Введите пароль пользователя 3)Вы подключитесь к серверу голосовой почты. Далее следуйте инструкциям автоинформатора.
-----------------	---

Подп. и дата	
Инв.№ дубл.	
Взам. инв. №	
Подп. и дата	
Инв. №	

Изм.	Лист	№ докум.	Подп.	Дата

АЛСБ.465489.001РЭ

Копировал

Формат А4

Лист

22

### 3.6 Расширенные настройки

#### 3.6.1 Телефонная книга

##### Корпоративная телефонная книга

Поиск контактов в корпоративной телефонной книге	1) Нажмите Тел.Кн в состоянии ожидания, -или нажмите кнопку Меню > Телефонная книга > Корпор. Тел. Кн., 2) Выберите Корпор. Тел. Кн., нажмите кнопку "ОК"; 3) Нажмите Поиск и введите имя абонента, которого хотите найти.
Вызов контактов из корпоративной телефонной книги	1) Выполните первые три пункта предыдущей строки 2) Нажмите кнопку Набрать

##### Личная телефонная книга

Добавление контактов	1) Нажмите Тел.Кн, -или нажмите кнопку Меню > Телефонная книга > Личная телефонная книга > Показать все, 2) Выберите Добавить контакт, нажмите кнопку "ОК"; 3) Используйте кнопки навигации для заполнения различных полей контакта, к заполнению доступны следующие поля (указаны не все): -Имя: укажите имя контакта, -Рабочий номер: укажите рабочий номер контакта -Номер мобильного: укажите мобильный номер контакта -Другие номера: укажите другие номера контакта -SIP аккаунты: выберите SIP аккаунт для контакта -Название группы: контакты могут быть разделены на различные группы пользователей 4) Нажмите кнопку Сохранить для сохранения изменений
----------------------	---

Инд. №	Подп. и дата	Взам. инв. №	Инв. № дубл.	Подп. и дата

Изм.	Лист	№ докум.	Подп.	Дата

АЛСБ.465489.001РЭ

Копировал

Формат А4

Лист

23

Добавление групп пользователей	<p>1) Нажмите Тел.Кн, -или нажмите кнопку Меню &gt; Телефонная книга &gt; Личная телефонная книга &gt; Показать все,</p> <p>2) Выберите “добавить группу”, затем нажмите кнопку ОК;</p> <p>3) Используя кнопку навигации выберите нужный пункт Меню, нажмите кнопку ОК для внесения изменений: -Имя группы: укажите имя группы</p> <p>4) Нажмите кнопку Сохранить для сохранения изменений</p>
Удалить группу	<p>1) Нажмите Тел.Кн &gt; Личная телефонная книга, -или нажмите кнопку Меню &gt; Телефонная книга &gt; Личная телефонная книга&gt;</p> <p>2) Выберите группу, которую хотите удалить ;</p> <p>3) Нажмите кнопку “Опция”, выберите пункт “Удалить группу”, нажмите кнопку ОК. Группа будет удалена.</p>

### LDAP

Поиск контактов в LDAP	<p>1) Нажмите Тел.Кн&gt; LDAP, -или нажмите кнопку Меню &gt; Телефонная книга &gt; LDAP</p> <p>2) Нажмите Найти и введите имя или номер абонента, которого хотите найти на LDAP сервере.</p>
Вызов контактов из LDAP	<p>1) Выполните первые два пункта предыдущей строки</p> <p>2) Нажмите кнопку “Набор” для вызова абонента</p>

### Черный список

Добавление контактов в черный список	<p>1) Нажмите Тел.Кн &gt; Черный список, -или нажмите кнопку Меню &gt; Телефонная книга &gt; Черный список</p> <p>2) Нажмите кнопку "ОК";</p> <p>3) Нажмите кнопку Добавить и введите имя\рабочий номер\мобильный номер\другие номера\SIP аккаунт абонента, которого вы хотите добавить в черный список.</p>
--------------------------------------	--

### 3.6.2 Звонки точка-точка

Изм.	Лист	№ докум.	Подп.	Дата

Изм.	Лист	№ докум.	Подп.	Дата

АЛСБ.465489.001РЭ				
Копировал				

Лист
24

Когда оба SIP аккаунта выключены или не зарегистрированы, на телефоне будет доступна возможность совершать звонки точка-точка.

Точка-точка	Режим работает, когда оба SIP аккаунта выключены или не зарегистрированы
Совершение звонков точка-точка	1) Нажмите кнопку Меню > Функции > Расширенные настройки > SIP аккаунты ; 2) Выключите все SIP аккаунты ; 3) Вернитесь в основное Меню. Вы можете совершить звонок по IP адресу. Вместо символа “.” Используется символ “*”.

### 3.7 Настройка телефона с клавиатуры

Телефоны QVP-95PR/100P имеет две возможности конфигурации. Первая – из Меню телефона, вторая – через WEB. Рассмотрим настройку телефона через Меню.

#### 3.7.1 Выбор языка

IP телефоны QVP-95PR/100P поддерживает мультиязычность.

Переключения языка с русского на английский	1) Нажмите кнопку Меню > Настройки системы > Настройки телефона > Язык 2) Здесь вы можете выбрать English\Русский\Spanish\Turkish\Hebrew\Netherlands\Chinese\French\Italian\Portuguese 3) После выбора языка, нажмите “Сохранить” для сохранения настроек.
---	--

#### 3.7.2 Сообщения

QVP-95PR/100P имеют функцию сообщений. На дисплее будет отображаться надпись “Новое сообщение” при поступлении нового сообщения.

Подп. и дата	
Инв.№ дубл.	
Взам. инв. №	
Подп. и дата	
Инв. №	

Изм.	Лист	№ докум.	Подп.	Дата

АЛСБ.465489.001РЭ

Лист

25

Создайте сообщение	<ol style="list-style-type: none"> <li>1) Нажмите кнопку Меню ;</li> <li>2) Выберите Обмен Сообщениями</li> <li>3) Голосовое сообщение: здесь можно задать номер вызова в службу сообщений (по умолчанию *97) и совершить звонок в службу с выбранного аккаунта. Текстовое сообщение: Здесь можно создать сообщение для отправки, посмотреть входящие и исходящие сообщения.</li> <li>4) Выберите текстовое сообщение&gt; Новое сообщение.</li> <li>5) Введите номер получателя (Адресат), стрелкой вниз перейдите в Меню ввода сообщения. По окончании нажмите “Вызов”. Сообщение будет отправлено</li> </ol>
--------------------	--

### 3.7.3 Время и дата

SNTP	<ol style="list-style-type: none"> <li>1) Нажмите кнопку Меню &gt; Настройки системы &gt; Настройки телефона &gt; Время и дата&gt; Настройка времени и даты&gt; SNTP</li> <li>2) SNTP <ul style="list-style-type: none"> <li>-Часовой пояс : Установите значение часового пояса</li> <li>-NTP сервер 1 : Установите адрес первого NTP сервера</li> <li>-NTP сервер 2 : Установите адрес второго NTP сервера</li> <li>-Летнее время : Включить/Выключить режим летнего времени</li> </ul> </li> </ol>
SIP сервер	<ol style="list-style-type: none"> <li>1) Нажмите кнопку Меню &gt; Настройки системы&gt; Настройки телефона&gt; Время и дата&gt; Настройка времени и даты&gt; &gt;SIP сервер</li> <li>2) Введите часовой пояс и выберите режим перехода на летнее время</li> </ol>

Инд. №	Подп. и дата	Взам. инв. №	Инв. № дубл.	Подп. и дата
--------	--------------	--------------	--------------	--------------

Изм.	Лист	№ докум.	Подп.	Дата
------	------	----------	-------	------

**АЛСБ.465489.001РЭ**

Копировал

Формат А4

Настройки вручную	<p>1) Нажмите кнопку Меню &gt; Настройки системы&gt; Настройки телефона&gt; Время и дата&gt; Настройка времени и даты&gt; &gt;Настройки вручную</p> <p>2) Установите вручную следующие параметры: - Год\Месяц\День\Часы\Минуты\Секунды</p>
Отображение формата времени	<p>1) Нажмите кнопку Меню &gt; Настройки системы&gt; Настройки телефона&gt; Время и дата&gt; Формат времени и даты&gt;</p> <p>2) Формат времени: 24часа\12часов</p> <p>Формат даты (доступны варианты): DDMMWW\MMDDWW\WWWDDMMM\DDMMYY\Y YYMMDD\DDMMYYYY\MMDYY\DDMMYYYYY\WW WDDMMи т.д.</p>

### 3.7.4 Мелодия звонка и настройка громкости

Тип звонка	<p>1) Нажмите кнопку Меню &gt; Настройки системы&gt; Настройки телефона&gt;Тип звонка</p> <p>2) Выберите звонок из предложенных, нажмите кнопку “Сохранить” для сохранения настроек</p>
Настройка громкости	<p>1) Нажмите кнопку Меню &gt; Настройки системы&gt; Настройки телефона &gt; Громкость</p> <p>2) Настройки громкости: Громкость трубки\Громкость динамика\Громкость гарнитуры\Громкость звонка</p> <p>3) Выберите необходимый пункт, установите громкость и сохраните настройки</p>

Примечание: для установки собственной мелодии звонка предварительно ее требуется загрузить через WEB.

### 3.7.5 Недоступные функции с клавиатуры телефона

Ниже представлены функции, которые невозможно настроить с телефона:

- 1) Номерной план.
- 2) Пользовательская мелодия звонка
- 3) Обновление и резервирование файла конфигурации
4. НАСТРОЙКИ WEB-ИНТЕРФЕЙСА

Инд. №	Подп. и дата
Взам. инв. №	Инд. № дубл.
Инд. №	Подп. и дата

Изм.	Лист	№ докум.	Подп.	Дата
------	------	----------	-------	------

АЛСБ.465489.001РЭ

Копировал

Формат А4

В дополнение к интерфейсу пользователя на телефоне, вы можете также настроить телефон через WEB интерфейс. Для того, чтобы получить доступ к WEB интерфейсу, необходимо узнать IP-адрес телефона. Для того, чтобы узнать IP-адрес телефона, нажмите клавишу С. Введите IP-адрес (например, HTTP://192.168.0.10 или 192.168.0.10) в адресной строке браузера на вашем компьютере. Имя пользователя по умолчанию admin (чувствителен к регистру) и пароль admin (чувствителен к регистру).

### Основной интерфейс – Статус телефона

Здесь вы можете увидеть следующую информацию: Время работы телефона, Статус регистрации, Сетевой статус, Системная информация.

Пункт	Описание
Время работы телефона	Данный таймер включается сразу после загрузки телефона
Статус регистрации	Отображается статус регистрации SIP аккаунтов

Изм.	Лист	№ докум.	Подп.	Дата

Статус сети	Отображается статус: тип подключения LAN, MAC, LAN IP, Маска, Шлюза, Первичный DNS, Вторичный DNS, VPN IP, PC IP, PC маска, Режим работы, DHCP сервер.
Информация о системе	Отображается статус: Модель телефона, Версия ПО, Версия HW, ID платформы, Версия ядра, URL сервера обновлений, TFTP сервер IP.

## 4.1 Сетевой интерфейс

### 4.1.1 LAN порт

#### Основные настройки

Основные >>

DHCP ?

Hostname(Option 12)

Manufacturer(Option 60)

Статический IP адрес ?

IP адрес

Маска подсети

Шлюз по умолчанию

PPPoE ?

Имя пользователя

Пароль

MTU  По умолчанию: 1500

DNS

Получить DNS автоматически  Указать DNS вручную

DNS

Первичный DNS

Вторичный DNS

Инва. №	Подп. и дата
Взам. инв. №	Подп. и дата
Инв. № дубл.	Подп. и дата

Изм.	Лист	№ докум.	Подп.	Дата
------	------	----------	-------	------

АЛСБ.465489.001РЭ

Копировал

Формат А4

Лист

29

Пункт	Описание
Режим сетевого подключения	Режим сетевого подключения может быть задан, как DHCP, Статический IP, PPPoE.
Настройки DNS	Выберите режим работы DNS: ручной, автоматический.

### Расширенные настройки

Инд. №	Подп. и дата	Взам. инв. №	Инв. № дубл.	Подп. и дата

Изм.	Лист	№ докум.	Подп.	Дата

**АЛСБ.465489.001РЭ**

Лист
30

**Port Management Settings**HTTP Port Telnet Port **Socket5 Proxy Server**Socket5 Proxy Server  off  onServer IP  \*Port  \*Anonymous Login Username Password **Paging Setting**Paging 1  off  onGroup IP  Port: Paging 2  off  onGroup IP  Port: Paging 3  off  onGroup IP  Port: Paging 4  off  onGroup IP  Port: Paging 5  off  onGroup IP  Port: 

**Please Note:** Changing the default HTTP Port (80) will require using the new port number to access the IP phone web interface. Please note that changes require a reboot. Use the following format when not using the default HTTP (<http://ip address:portnumber>).

Пункт	Описание
Настройки порта управления	
HTTP порт	WEB порт по умолчанию 80,если вы его измените В адресную строку браузера вы должны будете ввести IP адрес и порт телефона (к примеру, HTTP://192.168.0.200:88). Настройки будут приняты после перезагрузки телефона.
Telnet порт	Telnet порт по умолчанию 23,если вы захотите изменить его. Вы должны будете вводить IP адрес и порт для подключения к телефону (к примеру, telnet 192.168.0.200:2003). Настройки будут приняты после перезагрузки телефона.

Инд. №	Подп. и дата
Взам. инв. №	Инд. № дубл.
Подп. и дата	

Изм.	Лист	№ докум.	Подп.	Дата

АЛСБ.465489.001РЭ

Копировал

Формат А4

Лист

31

Socket5 прокси сервер	
Socket5 прокси сервер	Включить/Выключить Socket5 прокси сервер.
IP адрес сервера	IP адрес Socket5 Proxy сервера
Порт	Порт Socket5 Proxy сервера, по умолчанию 1080.
Анонимное подключение (анонимный вход)	Включить/Выключить Socket5 прокси сервер анонимное подключение.
Настройки Paging (Функция оповещения)	
Paging1	Включить/выключить функцию оповещения
IP адрес и порт	Укажите IP адрес и порт оповещения

#### 4.1.2 Порт PC

Рекомендуется использовать опцию Мост. Если используете опцию Роутер, укажите IP адрес и маску шлюза

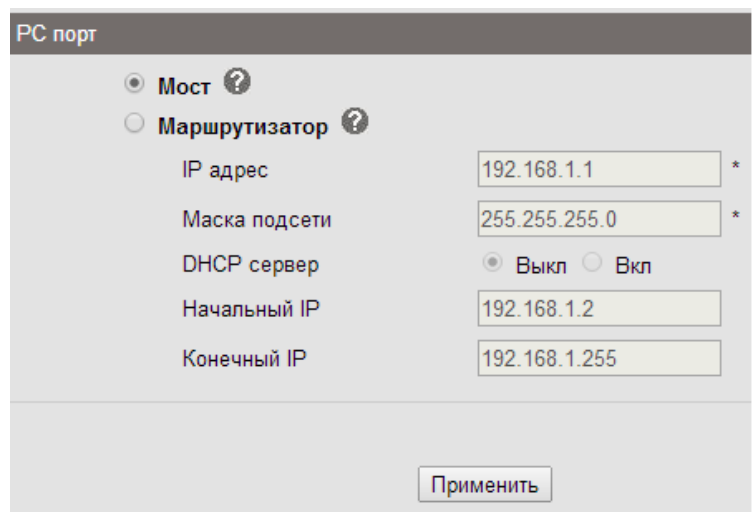

#### Мост

В большинстве случаев используется опция Мост. Это означает, что порты PC и LAN находятся в одной сети.

#### Роутер

Функция Роутер предназначена для использования на PC порту. Если вы хотите использовать опцию DHCP, нажмите “ВКЛ” и укажите начальный и конечный IP адрес.

Изм.	Лист	№ докум.	Подп.	Дата

### 4.1.3 Настройки VLAN

Настройки VLAN >>

<b>Порт LAN</b>	<b>Порт PC</b>
Включить VLAN: <input type="checkbox"/>	Включить VLAN: <input type="checkbox"/>
VID: <input type="text" value="0"/> (0~4094)	VID: <input type="text" value="0"/> (0~4094)
Приоритет: <input type="text" value="0"/> (0~7)	Приоритет: <input type="text" value="0"/> (0~7)

При настройке VLAN, вы можете установить следующие параметры:

Настройки VLAN	
Включить VLAN	Вы можете включить/выключить VLAN для телефона и PC.
VID [LAN/Порт PC]	Выберите VLAN ID, который хотите использовать для телефона или порта PC

## 5 НАСТРОЙКИ SIP

### 5.1 Основные настройки

Аккаунт:

Основные >>

Использовать	<input type="checkbox"/>
Тип сервера	<input type="text" value="По умолчанию"/>
Количество линий, используемых аккаунтом	<input type="text" value="2"/> (По умолчанию: 2)
Отображаемое имя	<input type="text"/>
Имя пользователя	<input type="text"/>
Имя	<input type="text"/>
Пароль	<input type="text"/>
Метка	<input type="text"/>
SIP сервер	<input type="text"/>
Дополнительный SIP сервер	<input type="text"/>
Outbound Proxy сервер	<input type="text"/>
Дополнительный экспортный прокси сервер	<input type="text"/>
Переключение между основным и доп. серверами	<input type="text" value="32"/> s Таймаут переключения между основным и дополнительными серверами в случае неудачной регистрации По умолчанию: 32с. Мин. 20с. Макс. 60с.
обход NAT	<input type="text" value="Нет"/>
STUN сервер	<input type="text"/>
Таймаут SIP регистрации	<input type="text" value="3600"/> По умолчанию: 3600с, Минимальное значение: 40с
Автоответ	<input checked="" type="radio"/> Выкл <input type="radio"/> Вкл
Транспортный протокол для SIP	<input checked="" type="radio"/> UDP <input type="radio"/> TCP <input type="radio"/> TLS
Тип звонка	<input type="text" value="None"/>

В каждом аккаунте доступны следующие параметры:

Характеристика	Описание
----------------	----------

Подп. и дата	
Инв.№ дубл.	
Взам. инв. №	
Подп. и дата	
Инв. №	

Изм.	Лист	№ докум.	Подп.	Дата
------	------	----------	-------	------

АЛСБ.465489.001РЭ

Копировал

Формат А4

Лист

33

Использовать	Вы можете выбрать, использовать этот аккаунт или нет
Количество линий, используемых аккаунтом	Линии, которые использует аккаунт, по умолчанию 2
Отображаемое Имя	Это имя отображается, как Caller ID при совершении звонка
Имя	Имя, которое прописано на SIP сервере
Имя аутентификации	Имя, которое используется для аутентификации на SIP сервере
Пароль	Пароль, который прописан на SIP сервере для этого аккаунта
Метка	Метка этого аккаунта
SIP сервер	Адрес сервера, который предоставляется провайдером
Дополнительный SIP сервер	В случае отказа работы основного сервера, телефон попытается зарегистрироваться на резервном сервере
Outbound Proxy сервер	Адрес Outbound Proxy сервера
Дополнительный Outbound (Экспортный) Proxy сервер	Когда основной Outbound Proxy сервер недоступен, телефон использует резервный сервер
Переключение между основным и доп. серверами	Таймаут переключения между основным и дополнительным серверами в случае неудачной регистрации По умолчанию: 32с. Мин. 20с. Макс. 60с.
Обход NAT	Функция определяет использовать STUN сервер или нет. Функция применяется, если телефон стоит за NAT.
STUN сервер	IP адрес STUN сервера
Таймаут SIP регистрации	Таймаут SIP регистрации. По умолчанию: 3600с, Минимальное значение: 40с
Транспортный протокол для SIP	Может быть использован UDP/TCP/TLS
Тип звонка	Выберите тип звонка для этого аккаунта
Тип сервера	Укажите используемый тип SIP сервера

Изм.	Лист	№ докум.	Подп.	Дата
Изм.	Лист	№ докум.	Подп.	Дата

## 5.2 Звонки (расширенные)

**Звонки >>**

Режим DND	<input checked="" type="radio"/> Выкл <input type="radio"/> Вкл
Анонимный вызов	<input checked="" type="radio"/> Выкл <input type="radio"/> Вкл ?
Отклонение анонимного звонка	<input checked="" type="radio"/> Выкл <input type="radio"/> Вкл ?
Использовать ограничение сессии	<input checked="" type="radio"/> Выкл <input type="radio"/> Вкл ?
Время сессии	<input type="text" value="300"/> (Мин:30с) ?
Refresher	<input type="text" value="UAS"/> ?
Метод вызова	<input checked="" type="radio"/> SIP <input type="radio"/> TEL
DNS-SRV	<input checked="" type="radio"/> Выкл <input type="radio"/> Вкл
Allow-events	<input checked="" type="radio"/> Выкл <input type="radio"/> Вкл
Registered NAT	<input type="radio"/> Выкл <input checked="" type="radio"/> Вкл
UDP Keep-alive сообщения	<input checked="" type="radio"/> Выкл <input type="radio"/> Вкл
UDP Keep-alive интервал	<input type="text" value="30"/> (15-60с)

Характеристика	Описание
<b>Звонки</b>	
Не беспокоить	Включить/выключить функцию “Не беспокоить”
Анонимные звонки	Включить/выключить функцию анонимных звонков
Отклонение анонимных звонков	Включить/выключить функцию запрета анонимных звонков
Использовать обновление сессии	Включить/выключить функцию обновления сессии. Телефон будет посылать сообщение Invite для обновления сессии в течение звонка, если функция включена
Интервал сессии	Время, через которое происходит обновление.
DNS-SRV	Включить/выключить опцию DNS-SRV.
Allow-events	Включить/выключить опцию DNS-SRV.Allow-events.
Регистрация NAT	Включить/выключить регистрацию NAT
Сообщение UDP Keep-alive	Телефон периодически посылает на сервер UDP пакеты, чтобы держать порт активным и не позволять серверу выключить порт
Интервал UDP Keep-alive	По умолчанию 30 сек

Инд. №	Подп. и дата
Взам. инв. №	Подп. и дата
Инв. № дубл.	Подп. и дата

Изм.	Лист	№ докум.	Подп.	Дата
------	------	----------	-------	------

**АЛСБ.465489.001РЭ**

Копировал

Формат А4

Лист

35

### 5.3 Безопасность

Шифрование SIP  Выкл  Вкл ?

Алгоритм шифрования RC4 ▾

Ключ шифрования

Шифрование голоса (SRTP) Выкл. ▾ ?

Характеристика	Описание
Безопасность	
SIP шифрование	Включить/выключить SIP шифрование
RTP шифрование	Включить/выключить RTP шифрование
Алгоритм шифрования	На данный момент телефон поддерживает шифрование RC4.
Ключ шифрования	Установите ключ шифрования

## 6 НАСТРОЙКИ ТЕЛЕФОНА

### 6.1 Основные

Основные >>

Подсветка  Выкл  Вкл  Таймер 60 s (мин:1, макс:255) ?

Блокировка клавиатуры Отключено ▾ ?

Функция Горячая линия  Выкл  С задержкой 5 s (0-30)

Номер горячей линии  ?

Автоответ  Выкл  Вкл  Фильтровать по: NONE ▾

Автоответ  Динамик  Трубка  Трубка

Ожидание вызова  Выкл  Вкл ?

Звуковое оповещение о звонке на другой линии  Выкл  Вкл Frequency: 10 s (5-60) ?

Play Hold Tone  Выкл  Вкл Frequency: 30 s (5-60) ?

DTMF  RFC 2833  Inband  SIP Info  Авто ?

Suppress DTMF Display  Выкл  Вкл ?

Автопоиск в адресной книге во время набора  Выкл  Вкл

Поиск телефонной книги  Точный поиск  T9

Сохранять список звонков  Выкл  Вкл

BLF Transfer Connected Call  Выкл  Вкл

BLF Transfer Mode  Blind Transfer  Attended Transfer

Зеркалирование пакетов Выкл ▾

Характеристика	Описание
Основные	

Инд. №	Подп. и дата
Взам. инв. №	Подп. и дата
Инв. № дубл.	Подп. и дата
Подп. и дата	

Изм.	Лист	№ докум.	Подп.	Дата

АЛСБ.465489.001РЭ

Копировал

Формат А4

Лист

36

Подсветка	Подсветка LCD дисплея.
Блокировка клавиатуры	Включить/выключить блокировку клавиатуры. Вы можете заблокировать: МЕНЮ, FUNCTION., все кнопки, все кнопки, но оставить автоответ.
Горячая линия	После поднятия трубки телефон будет автоматически звонить на этот номер.
Номер горячей линии	Введите номер горячей линии.
Автоответ	Включите опцию автоответа для входящих звонков.
Режим автоответа	Устройство для приема входящих звонков при включенной опции автоответа.
Ожидание вызова	Если во время разговора поступает второй звонок, он будет поставлен в очередь.
Тон ожидания вызова	Выберите тон для функции “Ожидание вызова”
DTMF	Метод передачи DTMF, доступны к выбору RFC2833, Inband, SIP Info, Auto
Автопоиск в адресной книге во время набора	Поиск набираемого номера в адресной книге и отображение результата
Поиск в телефонной книге	Включает/выключает режим T9 в телефонной книге.
Сохранять список звонков	Вы можете выбрать, сохранять список звонков или нет.
Зеркалирование пакетов	Функция позволяет дублировать все пакеты, которые приходят и уходят с LAN порта на порт PC

### 6.1.1 Настройка времени

Изм.	Лист	№ докум.	Подп.	Дата
Изм.	Лист	№ докум.	Подп.	Дата

АЛСБ.465489.001РЭ

Лист

37

Копировал

Формат А4

Настройки времени >>

Режим установки даты  SNTP  SIP Server  Вручную

SNTP сервер sparky.services.adelaide.edu.au ?

?

SNTPДополнительный SIP сервер www.time.ac.cn

www.time.ac.cn Список

www.time.ac.cn Вручную

Часовой пояс - GMT GMT+03:00 Bahrain,Russia(Moscow) ?

Летнее время  всегда выключено  всегда включено  автоматически ?

Интервал обновления(сек) 600 ?

Fixed Type  By Date  By Week

Start Time 1 Month 1 Day 0 Hour

End Time 12 Month 31 Day 23 Hour

Start Month January

Start Day of Week Sunday

Start Day of Week Last in Month First In Month

Start Hour of Day 0

Stop Month December

Stop Day of Week Saturday

Stop Day of Week Last in Month Last In Month

Stop Hour of Day 23

Offset 60 minutes

Формат  24 Ч  12 Ч ?

Формат даты DD MM WWW ?

Установка даты/времени 2000 Год 1 Месяц 1 Дд 0 Чч 0 Мм

0 Сс

Характеристика	Описание
Настройка времени	
Режим установки даты	Поддерживается режим SNTP/SIP Server/Вручную
Сервер SNTP	Выберите адрес сервера из доступных или установите его вручную
Интервал обновления	Интервал обновления времени по протоколу SNTP
Летнее время	Включить функцию перехода на летнее время или нет
Формат времени	Вы можете выбрать 24х или 12ти часовой формат

Изн. №	Подп. и дата	Взам. инв. №	Инв. № дубл.	Подп. и дата

Изм.	Лист	№ докум.	Подп.	Дата

АЛСБ.465489.001РЭ

Копировал

Формат А4

Лист

38

Формат даты	Вы можете выбрать наиболее удобный формат даты
Часовой пояс-GMT	Вы можете выбрать часовой пояс в зависимости от положения
Установка даты/времени	Вы можете вручную установить дату и время

### 6.1.2 Настройка звонков

Инд. №	Подп. и дата	Взам. инв. №	Инв. № дубл.	Подп. и дата

Изм.	Лист	№ докум.	Подп.	Дата

**АЛСБ.465489.001РЭ**

**Звонки >>**

Перехват вызова  Выкл  Вкл

Код перехвата вызова

Номер голосовой почты

Проверять наличие новых сообщений

Звук оповещение о ГП  Выкл  Вкл

Отображение количества пропущенных вызовов  Выкл  Вкл

DND Программируемая клавиша  Выкл  Вкл

Звук оповещение о конце разговора  Выкл  Вкл

Специальный номер для Перевода вызова  Выкл  Вкл Номер:

Выход из конференции  Все  По одному

Код возврата при отказе  ?

Код возврата при DND  ?

Hook Flash  Выкл  Вкл

длительность Flash hook(<800ms)

Период ожидания ответа абонента   s (мин:20, макс:1800)

Caller No AnswerTime:   s (Min:90, Max:1800)

Передавать '#' как  #  %23

RFC 2833 PayLoad

P-Asserted-Identity  Выкл  Вкл

SIP Session Timer(seconds) T1  ?

SIP Session Timer(seconds) T2  ?

SIP Session Timer(seconds) T4  ?

Локальный SIP порт  (По умолчанию: 5060)

Диапазон RTP портов  --

Выполнять регистрацию портов  Выкл  Вкл

Режим работы гарнитуры  Ручной  Постоянный

Тип звонка в постоянном режиме работы гарнитуры  Гарнитура  Динамик

Инд. №	Подп. и дата
Взам. инв. №	Подп. и дата
Инв. № дубл.	Подп. и дата

Характеристика	Описание
<b>Звонки</b>	
Перехват вызова	Когда вас нет на месте, звонок можно буде перехватить с другого телефона
Код перехвата	Введите код перехвата, заданный на IP PBX
Сообщение	Код для голосового сообщения
Проверять наличие новых сообщений	При поступлении сообщения на телефоне будет загораться индикатор
Звуковое оповещение о ГП	Телефон будет издавать звуковой сигнал при получении голосовой почты, если функция включена

Изм.	Лист	№ докум.	Подп.	Дата

**АЛСБ.465489.001РЭ**

Копировал

Формат А4

Лист

40

Отображение количества пропущенных вызовов	Если функцию включена, на телефоне будет писаться количество пропущенных вызовов
Программируемая клавиша НБ	Включить/выключить функцию “Не беспокоить”
Звуковое оповещение в конце разговора	Проигрывать оповещение по окончании разговора
Спец. Номер для перевода вызова	Номер, заданный на IP PBX для перевода вызова.
Выход из конференции	При выходе из конференции отключать оставшихся участников или нет.
Код возврата при отказе.	Выберите код, который будет телефон отправлять на IP PBX, если телефон не может принять вызов
Код возврата при DND	Выберите код возврата, если включен режим DND
Длительность кратковременного отбоя (<800 мс)	Установите время длительности кратковременного отбоя
Время не ответа номера	Когда пришел звонок и на телефоне включена эта функция, вызывающий будет ожидать ответа заданное время
Передавать # как	Если используете код, как: #28#123 или %23123, вы должны использовать эту функцию
RFC 2833 Play Load	По умолчанию 101, RTP Payload для DTMF, телефонных тонов и телефонных сигналов
Источник Caller ID	Позволяет задать в каком поле передавать Caller ID
SIP Session Timer T1	Таймер, решающий, когда сервер транзакции прекращает повторную отправку ответа
SIP Session Timer T2	Этот таймер используется с таймером T1
SIP Session Timer T4	Устанавливает возможное время передачи информации между клиентом и серверной стороной транзакции в сети.
Локальный SIP порт	Укажите, какой SIP порт использовать для сигнализации. По умолчанию 5060.
Диапазон RTP портов	Укажите диапазон RTP портов для передачи голоса

Инд. №	Подп. и дата
Взам. инв. №	Подп. и дата
Инв. № дубл.	Подп. и дата

Изм.	Лист	№ докум.	Подп.	Дата
------	------	----------	-------	------

АЛСБ.465489.001РЭ

Копировал

Формат А4

Лист

41

Выполнять регистрацию портов	Включить/выключить функцию регистрации портов
Режим работы гарнитуры	Выберите режим работы гарнитуры, ручной или постоянный.
Тип звонка в постоянном режиме работы гарнитуры	Выберите тип звонка, когда включен постоянный режим работы гарнитуры

### 6.1.3 Переадресация VoIP звонков

Переадресация VOIP звонков >>

Безусловная     Выкл  Вкл    Номер:  ?

По занятости     Выкл  Вкл    Номер:  ?

По неответу     Выкл  Вкл    Номер:  ?

Таймаут переадресации по неответу  (По умолчанию: 15с, макс.:15с)

Характеристика	Описание
Безусловная	Все звонки будут переадресовываться на указанный номер телефона
По занятости	Если телефон занят, входящий звонок будет переадресовываться на указанный номер
По не ответу	Если на звонок не ответили, звонок будет переадресован на указанный номер.
Таймаут переадресации по не ответу	Укажите время, по истечению которого звонок будет переадресован, если выбран режим переадресации по неответу.

### 6.1.4 QoS (приоритезация пакетов)

SIP Qos  (0-63)

Voice Qos  (0-63)

Характеристика	Описание
----------------	----------

Инва. №	Взам. инв. №	Инва. № дубл.	Подп. и дата
---------	--------------	---------------	--------------

Изм.	Лист	№ докум.	Подп.	Дата
------	------	----------	-------	------

АЛСБ.465489.001РЭ

Копировал

Формат А4

Лист

42

SIP QoS	Установите SIP QoS в диапазоне 0~63, по умолчанию 26
Голосовой QoS	Установите QoS для голосовых пакетов в диапазоне 0~63, по умолчанию 46

## 6.2 Расширенные настройки

### 6.2 .1 Настройки аудио

#### Основные

**Настройки громкости >>**

**Звук ?**

Выбор страны

Громкость вызова(0~9)

**Громкость воспроизведения (1~9)**

Громкость трубки

Громкость динамика телефона

Громкость гарнитуры

**Громкость записи (1~7)**

Громкость микрофона трубки

Громкость микрофона телефона

Громкость микрофона гарнитуры

Характеристика	Описание
<b>Основные</b>	
Выбор страны	Выберите тон для вашей страны. По умолчанию США.
Громкость вызова	По умолчанию громкость вызова задана на уровне 3, диапазон 0~9.
Громкость трубки	По умолчанию громкость трубки задана на уровне 5, диапазон 1~9.
Громкость динамика телефона	По умолчанию громкость динамика телефона задана на уровне 5, диапазон 1~9.
Громкость гарнитуры	По умолчанию громкость гарнитуры задана на уровне 5, диапазон 1~9.
Громкость микрофона трубки	По умолчанию громкость микрофона трубки на уровне 3, диапазон 1~7.

Инд. №	Подп. и дата
Взам. инв. №	Подп. и дата
Инв. № дубл.	Подп. и дата

Изм.	Лист	№ докум.	Подп.	Дата
------	------	----------	-------	------

**АЛСБ.465489.001РЭ**

Копировал

Формат А4

Лист

43

Громкость микрофона телефона	По умолчанию громкость микрофона телефона на уровне 3, диапазон 1~7.
Громкость микрофона гарнитуры	По умолчанию громкость микрофона гарнитуры на уровне 3, диапазон 1~7.

## Расширенные

Расширенные настройки >>

**Звонок** ?

Тип звонка Ring1 ▼ Удалить

Загрузка звонка Выберите файл Файл не выбран

Обновить Отмена

(Пожалуйста, загрузите мелодию звонка с G711A кодированием звука, максимум 10 мелодий и суммарные размеры должны быть меньше 150к.)

**Кодеки** ?

Вверх G722 G711A G711U G729A G723 << iLBC G726\_32 Неиспользуемые >>

Вниз

**Буфер Джиттера** ?

Тип  Адаптивный  Фиксированный

Минимальная задержка 60

Максимальная задержка 500

**Другие настройки**

Время пакетизации RTP 20 ▼ ms

Высокий битрейт G723.1

Обнаружение голосовой активности  ?

Эхо-компенсация

SideTone

Характеристики	Описание
<b>Звонок</b>	
Мелодия звонка	Выберите мелодию звонка. По умолчанию Ring 1.
Загрузка звонка	Загрузка мелодии звонка должна осуществляться с использованием кодека G.711A, максимальный объем файла не должен превышать 150 КБайт.
Кодеки	Используйте кнопки навигации >> / << для включения/выключения кодеков и установки

Изм.	Лист	№ докум.	Подп.	Дата
Инд. №	Подп. и дата	Взам. инв. №	Инв. № дубл.	Подп. и дата

АЛСБ.465489.001РЭ

Копировал

Формат А4

Лист

44

	приоритета. Чем выше кодек, тем выше у него приоритет.
Буффер Джиттера	
Тип	Тип джиттер-буфера: адаптивный или фиксированный, по умолчанию стоит адаптивный.
Минимальная задержка	Минимальная задержка джиттер-буфера., по умолчанию 60.
Максимальная задержка	Максимальная задержка джиттер-буфера., по умолчанию 60.
Другие настройки	
Время пакетизации RTP	Интервал разговора, передаваемый в пакете RTP, по умолчанию 30 мс.
Высокий битрейт G723.1	Поле активации/деактивации использования одного из режимов кодека G723.1 (при отметке поля использование скорости 6,4 Кб/с, при отсутствии отметки – 5,3 Кб/с).
Обнаружение голосовой активности	Поле активации/деактивации использования детектора речевой активности (VAD). При включении опции автоматически включается генерация комфортного шума (CNG).
Эхо-компенсация	Поле активации/деактивации использования эхо-компенсации.
Side Tone	Использование технологии Sidetone для предупреждения в случае плохой слышимости вашего голоса.

### 6.3 Настройка клавиш линий

Инд. №	Подп. и дата
Взам. инв. №	Подп. и дата
Инв. № дубл.	Подп. и дата

Изм.	Лист	№ докум.	Подп.	Дата

АЛСБ.465489.001РЭ

Копировал

Формат А4

Лист

45

Текущее местоположение: Программируемые кнопки > Линия

Линия

	Режим	Аккаунт	Имя	Номер
Кнопка1:	Линия	Аккаунт1		
Кнопка2:	<ul style="list-style-type: none"> <li>Линия</li> <li>Быстрый набор</li> <li>Префикс Быстрого набора</li> <li>DTMF</li> <li>BLF</li> <li>Поиск</li> <li>Парковка вызова</li> <li>Громкая связь</li> <li>Перехват вызова</li> <li>Broadsoft BLF</li> <li>BLA</li> </ul>	Аккаунт1		

Применить

Для настройки клавиш линий доступны функции, представленные на картинке выше во всплывающем меню.

Линия – параметр стоит по умолчанию. При выборе функции кнопке будет присвоена соответствующая линия.

Быстрый набор – телефон автоматически наберет номер, который будет указан во вкладке “Номер”. К примеру, если выбрать “Быстрый набор” и указать номер 100, при нажатии соответствующей кнопки телефон позвонит на номер 100.

Префикс Быстрого набора – телефон подставит префикс для набора, но звонить на этот номер не будет. К примеру, можно задать префикс для выхода на междугороднюю линию. Прописываем номер 810, нажимаем соответствующую кнопку, телефон автоматом подставит 810 после чего можно будет донабрать оставшиеся цифры нажать отправить. 8101234567.

DTMF – телефон отправит на станцию указанный код в формате DTMF.

BLF – этот режим предназначен для просмотра статуса указанного абонента. К примеру, задаем номер 999. Если абонент будет занят, кнопка будет гореть красным, если абоненту поступает вызов, кнопка будет мигать. (так же требуется настройка функции на IP PBX)

Поиск – телефон подключится к телефонной книге. Будет доступен выбор соответствующего каталога.

Парковка вызова – телефон отправит на станцию код (заданный на IP PBX) для парковки звонка. Этот звонок может быть перехвачен с другого телефона при

Инд. №	Подп. и дата
Взам. инв. №	Инд. № дубл.
Подп. и дата	Подп. и дата

Изм.	Лист	№ докум.	Подп.	Дата	<b>АЛСБ.465489.001РЭ</b>	Лист
						46

вводе соответствующего номера, который будет произнесен автоинформатором. (нюансы работы данной функции зависят от IP PBX)

Громкая связь – при нажатии этой кнопки телефон наберет указанный номер в формате громкой связи. (с включенным динамиком)

Broadsoft BLF – функция BLF для работы с сервером Broadsoft. Описание работы функции представлено выше.

BLA – если все исходящие линии заняты, звонок будет поставлен в очередь на использование линии, после того, как она станет свободной.

#### 6.4 Настройка программируемых клавиш

Текущее местоположение: Программируемые кнопки > Программируемые клавиши

**Программируемые клавиши**

Разрешение перепрограммирования  Выкл  Вкл ?

Состояние телефона:  ?

	Действие	Аккаунт	Имя	Номер
SoftKey1:	<input type="text" value="По умолчанию"/>	<input type="text" value="Аккаунт1"/>	<input type="text"/>	<input type="text"/>
SoftKey2:	<input type="text" value="По умолчанию"/>	<input type="text" value="Аккаунт1"/>	<input type="text"/>	<input type="text"/>
SoftKey3:	<input type="text" value="По умолчанию"/>	<input type="text" value="Аккаунт1"/>	<input type="text"/>	<input type="text"/>
SoftKey4:	<input type="text" value="По умолчанию"/>	<input type="text" value="Аккаунт1"/>	<input type="text"/>	<input type="text"/>

В данном меню настраиваются кнопки, которые в разном состоянии телефона имеют разный статус.

К примеру, первая кнопка по умолчанию в режиме “Незанятый”, имеет статус “меню”, вторая статус “Журнал”, третья статус “Не беспокоить”, четвертая статус “Телефонная книга”. Для изменения статуса в режиме “Незанятый” выберите соответствующую кнопку из всплывающего меню. При настройке данных кнопок поля “Имя” и “Номер” не требуют обязательного заполнения.

Доступные для настройки функции:

Инд. №	Подп. и дата
Взам. инв. №	Инд. № дубл.
Подп. и дата	

Изм.	Лист	№ докум.	Подп.	Дата	<b>АЛСБ.465489.001РЭ</b>	Лист
						47

LDAP – доступ к адресной книге LDAP сервера для поиска абонентов.

Auto Provision Now – включить функцию автообновления. Обновить можно ядро, прошивку, конфигурацию, телефонную книгу. При нажатии этой кнопки телефон будет запрашивать на заданном сервере один из этих файлов или все файлы сразу.

Hot Desking – на телефоне появится поле для ввода и поиска контактов, созданных в телефоне.

При необходимости разъяснения работы остальных функций просьба сообщить, какие функции вызывают сомнения в понимании.

Приведено описание функций, требующее пояснения.

Так же кнопки настраиваются в зависимости от режима (состояния) телефона. При изменении состояния на телефоне отобразится такое меню (режим набора номера):

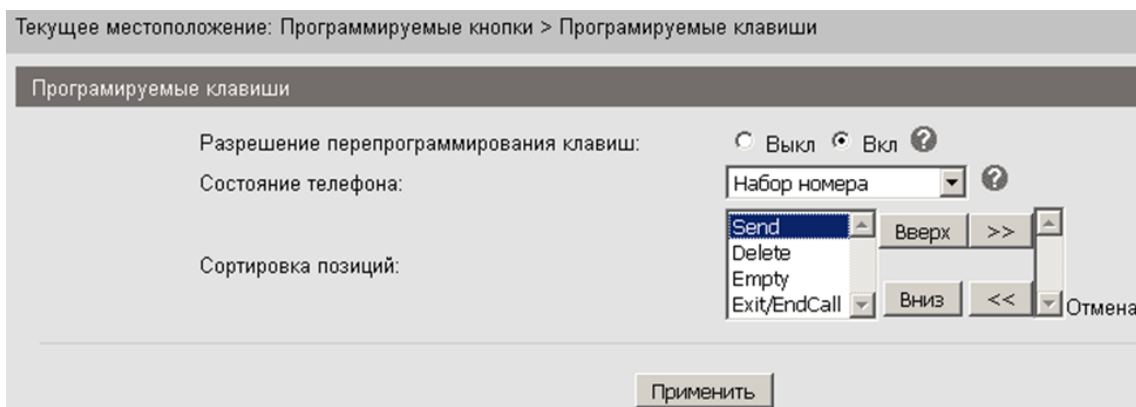

Для того чтобы попасть в режим набора номера надо снять трубку телефона и набрать любой номер.

После этого надпись Меню станет надписью Вызов (Send), надпись Журнал станет надписью Удалить (Delete), надпись НБ пропадет (Empty - пусто), надпись ТелКн станет надписью Выход (Exit/EndCall).

Из картинке выше видно, что верхняя надпись относится к первой кнопке, нижняя надпись относится к четвертой кнопке.

Подп. и дата
Инв.№ дубл.
Взам. инв. №
Подп. и дата
Инв. №

Изм.	Лист	№ докум.	Подп.	Дата

АЛСБ.465489.001РЭ

Копировал

Формат А4

Лист

48

Чтобы поменять надписи местами используйте кнопки вверх – вниз. Чтобы удалить кнопку, используйте стрелки.

Для каждого режима (состояния) телефона доступно 1-4 статуса.

## 6.5 Настройка функциональных клавиш

Текущее местоположение: Программируемые кнопки > Функциональные клавиши

Функциональные клавиши (Примечание: если телефон без дополнительных кнопок, вы не должны их устанавливать)

	Действие	Аккаунт	Имя	Номер
Вверх:	По умолчанию	Аккаунт1		
Вниз:	По умолчанию	Аккаунт1		
Влево:	Повторный вызов	Аккаунт1		
Вправо:	Не беспокоить	Аккаунт1		
ОК:	Контакты	Аккаунт1		
Конференция:	Телефонная книга предприятия	Аккаунт1		
Повторный вызов:	LDAP	Аккаунт1		
Перевод(Flash):	Директория	Аккаунт1		
Удержать:	Быстрый набор	Аккаунт1		
Обслуживание:	Список вызовов	Аккаунт1		
Директории:	Пропущенные вызовы	Аккаунт1		
Меню:	Принятые вызовы	Аккаунт1		
Отключение:	Сделанные вызовы	Аккаунт1		
Сообщение:	Меню	Аккаунт1		
	SMS	Аккаунт1		
	Новое SMS	Аккаунт1		
	Перевод вызова	Аккаунт1		
	Показать Статус	Аккаунт1		
	Включить/Выключить SIP Аккаунт	Аккаунт1		
	Auto Provison Now	Аккаунт1		
	Hot Desking	Аккаунт1		
	По умолчанию	Аккаунт1		

Применить

Красным цветом отмечены доступные для настройки кнопки.

Доступные для настройки функции:

LDAP – доступ к адресной книге LDAP сервера для поиска абонентов.

Auto Provison Now – включить функцию автообновления. Обновить можно ядро, прошивку, конфигурацию, телефонную книгу. При нажатии этой кнопки телефон будет запрашивать на заданном сервере один из этих файлов или все файлы сразу.

Hot Desking – на телефоне появится поле для ввода и поиска контактов, созданных в телефоне.

При необходимости разъяснения работы остальных функций просьба сообщить, какие функции вызывают сомнения в понимании.

Подп. и дата

Инв.№ дубл.

Взам. инв. №

Подп. и дата

Инв. №

Изм.	Лист	№ докум.	Подп.	Дата

АЛСБ.465489.001РЭ

Копировал

Формат А4

Лист

49

Приведено описание функций, требующее пояснения.

## 6.6 План набора

План набора >>

Кнопка вызова      ○ \* ● #

Длина номера      25

Таймаут набора      5 (1~14s)

ID	Действие	Префикс	IP адрес	Аккаунт	Описание
<input type="button" value="Добавить правило"/> <input type="button" value="Удалить все"/>					

Воспользуйтесь следующими элементами окна для настройки плана набора:

- Кнопка вызова – выбор кнопки вызова на клавиатуре телефона, возможные варианты «\*» и «#».
- Длина номера – максимальная длина набираемого номера.
- Таймаут набора – период времени в секундах, по истечении которого начинается набор введённого номера.
- Кнопка «Добавить правило» – открытие окна Добавление/редактирование плана набора для добавления правила набора.
- Кнопка «Удалить всё» – удаление одновременно всех правил набора.

Таблица данных содержит следующие поля:

- ID – идентификатор правила набора.
- Действие – перечень возможных действий.
- Префикс – набираемая комбинация, которая будет преобразовываться в соответствии с создаваемым правилом.
- IP адрес – IP-адрес другого устройства, к которому IP-телефон может быть подключён по типу соединения Peer-To-Peer.
- Аккаунт – телефонная линия.
- Описание – описание правила набора.

Для добавления правила плана набора нажмите кнопку «Добавить правило».

Инд. №	Подп. и дата
Взам. инв. №	Инд. № дубл.
Подп. и дата	Подп. и дата

Изм.	Лист	№ докум.	Подп.	Дата	<b>АЛСБ.465489.001РЭ</b>	Лист
						50

ID	<input type="text" value="1"/>	Описание	<input type="text"/>
IP	<input type="text"/>	Порт (по умолчанию - 5060)	<input type="text" value="5060"/>
Префикс	<input type="text"/>	Аккаунт	<input type="text" value="Авто"/>
вставка	<input type="text" value="Неиспользуемые"/>	удаление	<input type="text" value="Неиспользуемые"/>
Позиция	<input type="text"/>	Позиция	<input type="text"/>
Номер	<input type="text"/>	Количество	<input type="text"/>

(Внимание: вы можете одновременно и добавить цифры в номер, и удалить. Добавление происходит в первую очередь. Исходя из этого рассчитывайте позицию начала удаления.)

Окно содержит следующие поля:

- ID – идентификатор правила набора.
- IP – IP-адрес другого телефона, к которому IP-телефон может быть подключён по типу соединения Peer-To-Peer.
- Префикс – набираемая комбинация, которая будет преобразовываться в соответствии с создаваемым правилом.
- Вставка – добавление цифр в номер, выбор из списка варианта используемых или неиспользуемых цифр.
- Позиция – позиция места в набираемом номере добавляемой комбинации цифр.
- Номер – комбинация цифр, которая будет добавляться в набираемый номер согласно позиции.
- Описание – описание правила набора.
- Порт – номер используемого порта, по умолчанию 5060.
- Аккаунт – одна из трёх телефонных линий.
- Удаление – удаление цифр из номера, выбор из списка варианта используемых или неиспользуемых цифр.
- Позиция – позиция места в набираемом номере удаляемого количества цифр.
- Количество – количество цифр, удаляемое из набираемого номера согласно позиции.

Нажмите кнопку «Применить» для создания плана набора.

Инд. №	Подп. и дата
Взам. инв. №	Инд. № дубл.
Подп. и дата	Подп. и дата

Изм.	Лист	№ докум.	Подп.	Дата

АЛСБ.465489.001РЭ

Лист

51

## 6.7 IP Стратегия

Активируйте использование IP стратегий в соответствующем поле. Таблица данных содержит следующие поля:

- ID – идентификатор стратегии.
- Действие – перечень возможных действий.
- IP адрес – IP-адрес другого устройства, к которому IP-телефон может быть подключён по типу соединения Peer-To-Peer.
- Описание – описание стратегии.
- Аккаунт – телефонная линия.

Нажмите кнопку «Добавить IP Стратегию» для добавления стратегии.

Укажите следующие значения:

- ID – идентификатор стратегии.
- IP адрес – IP-адрес другого устройства, к которому IP-телефон может быть подключён по типу соединения Peer-To-Peer.
- Описание – описание стратегии.
- Аккаунт – телефонная линия.

Нажмите кнопку «Применить» для создания стратегии.

## 7. ТЕЛЕФОННАЯ КНИГА

Подп. и дата	
Инв.№ дубл.	
Взам. инв. №	
Подп. и дата	
Инв. №	

Изм.	Лист	№ докум.	Подп.	Дата

АЛСБ.465489.001РЭ

Копировал

Формат А4

Лист

52

## 7.1 Группы

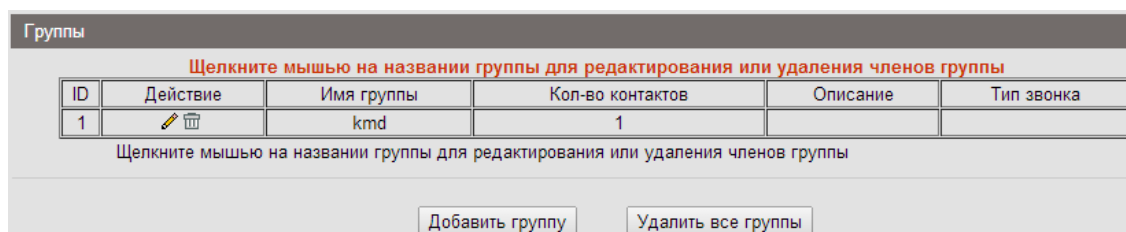

Окно содержит следующие элементы для работы с группами контактов:

- ID – идентификатор группы.
- Действие – перечень возможных действий над группой. Группу можно редактировать или удалить.
- Имя группы – наименование группы. Поле представлено в виде ссылки, при нажатии на которую открывается окно «Контакты группы».
- Кол-во контактов – количество контактов в группе.
- Описание – описание группы.
- Тип звонка – мелодия звонка для группы.
- Кнопка «Добавить группу» – открытие окна для добавления группы.
- Кнопка «Удалить все группы» – удаление всех групп.

Для создания или редактирования группы нажмите кнопки «Добавить группу» или соответственно.

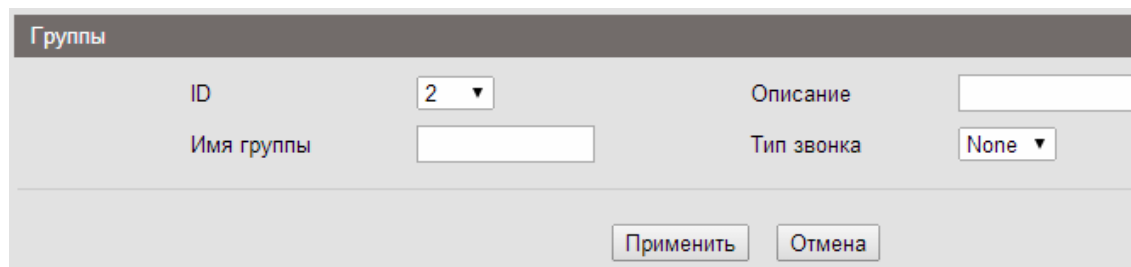

- ID – идентификатор группы.
- Имя группы – наименование группы.
- Описание – описание группы.
- Тип звонка – мелодия звонка для группы.

Нажмите кнопку «Применить».

Для редактирования списка контактов в группе нажмите на имя группы отображаемое в виде ссылки.

Подп. и дата	
Инв.№ дубл.	
Взам. инв. №	
Подп. и дата	
Инв. №	

Изм.	Лист	№ докум.	Подп.	Дата

АЛСБ.465489.001РЭ

Копировал

Формат А4

Лист

53

Контакты					
Удалить	ID	Действие	Имя	Номер	Группы
<input type="checkbox"/>	3		jmda	Number2:5423	kmd

Таблица данных содержит следующие элементы:

- ID – идентификатор контакта.
- Действие – перечень возможных действий над контактом.
- Имя – имя контакта.
- Номер – номер телефона контакта.
- Группа – группа, в которой состоит контакт.
- Описание – описание контакта.

Для удаления контакта из группы выделите его и нажмите кнопку «Удалить». Для добавления или редактирования контакта нажмите кнопки «Добавить контакт» или соответственно.

Контакты			
ID	<input type="text" value="5"/>	Фамилия	<input type="text"/>
Имя	<input type="text"/>	Рабочий	<input type="text"/>
Мобильный	<input type="text"/>	Аккаунт	<input type="text" value="Авто"/>
Другой	<input type="text"/>	группу1	<input type="text" value="NONE"/>
группу2	<input type="text" value="NONE"/>	<input type="button" value="Применить"/> <input type="button" value="Отмена"/>	

Заполните следующие поля:

- ID – идентификатор контакта. Значение выбирается из списка, всего телефонная книга поддерживает создание 800 контактов.
- Имя – имя абонента.
- Фамилия – фамилия абонента.
- Мобильный – номер мобильного телефона абонента.
- Рабочий – рабочий номер телефона абонента.
- Другой – дополнительный номер телефона абонента.
- Группа – выбор группы, в которую будет включён абонент.
- Аккаунт – выбор аккаунта для осуществления звонка по номеру абонента.

## 7.2 Контакты

Инд. №	Подп. и дата
Взам. инв. №	Инв. № дубл.

Изм.	Лист	№ докум.	Подп.	Дата
------	------	----------	-------	------

АЛСБ.465489.001РЭ

Лист

54

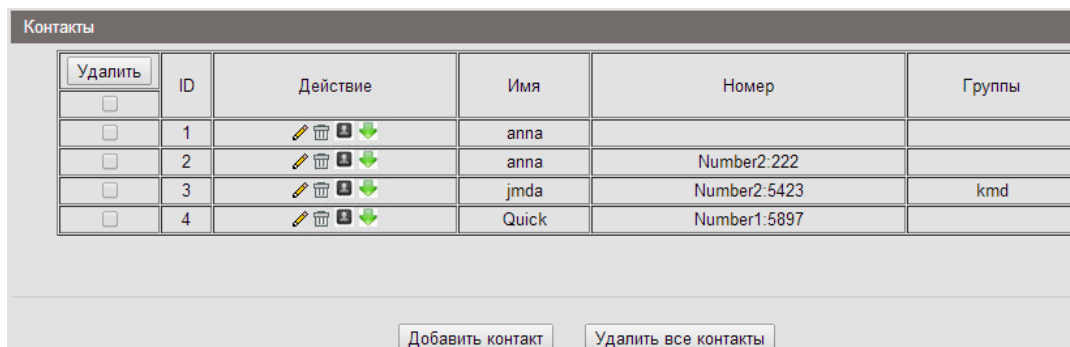

Окно содержит следующие элементы для работы с контактами:

- Удалить – колонка для выбора и удаления контактов.
- ID – идентификатор контакта.
- Действие – перечень возможных действий над контактом. Кнопки позволяют редактировать, удалить, внести контакт в чёрный список и загрузить карточку контакта соответственно.
- Имя – имя контакта.
- Номер – номер телефона контакта.
- Группа – группа, в которой состоит контакт.

Кнопка «Удалить все контакты» позволяет удалить все контакты списка. Для добавления контакта нажмите кнопку «Добавить контакт».

Заполните следующие поля:

- ID – идентификатор контакта. Значение выбирается из списка, всего телефонная книга поддерживает создание 800 контактов.
- Имя – имя абонента.
- Фамилия – фамилия абонента.
- Мобильный – номер мобильного телефона абонента.

Подп. и дата	
Инв.№ дубл.	
Взам. инв. №	
Подп. и дата	
Инв. №	

Изм.	Лист	№ докум.	Подп.	Дата

АЛСБ.465489.001РЭ

Копировал

Формат А4

- Рабочий – рабочий номер телефона абонента.
- Другой – дополнительный номер телефона абонента.
- Группа – выбор группы, в которую будет включён абонент.
- Аккаунт – выбор аккаунта для осуществления звонка по номеру абонента.

Нажмите кнопку «Применить».

### 7.3 LDAP

Выберите пункт меню Телефонная книга -> LDAP. Данный пункт позволяет выполнять настройки LDAP.

LDAP	
LDAP	<input type="radio"/> Вкл <input checked="" type="radio"/> Выкл ?
LDAP Name Filter	<input type="text"/> ?
LDAP Number Filter	<input type="text"/> ?
Server Address	<input type="text" value="0.0.0.0"/> ?
Сwmp порт	<input type="text" value="389"/> ?
Base	<input type="text"/> ?
Имя пользователя	<input type="text"/> ?
Пароль	<input type="text"/> ?
Max. Hits(1~32000)	<input type="text" value="50"/> ?
LDAP Name Attributes 1	<input type="text"/> ?
LDAP Name Attributes 2	<input type="text"/>
LDAP Name Attributes 3	<input type="text"/>
LDAP Number Attributes 1	<input type="text"/> ?
LDAP Number Attributes 2	<input type="text"/>
LDAP Number Attributes 3	<input type="text"/>
Protocol	<input type="radio"/> Версия 2 <input checked="" type="radio"/> Версия 3 ?
Search Delay(ms)(0~2000)	<input type="text" value="0"/> ?
LDAP Lookup For Incoming Call	<input checked="" type="radio"/> Вкл <input type="radio"/> Выкл ?
LDAP Lookup For PreDial/Dial	<input type="radio"/> Вкл <input checked="" type="radio"/> Выкл ?

При использовании в компании LDAP-сервера телефон подключается к нему для синхронизации корпоративных контактов. Используйте следующие поля для настройки LDAP:

- LDAP – активация использования LDAP.
- LDAP Name Filter – фильтр поиска контактов на LDAP-сервере по именам контактов.

Инд. №	Взам. инв. №	Инд. № дубл.	Подп. и дата

Изм.	Лист	№ докум.	Подп.	Дата

АЛСБ.465489.001РЭ

Лист

56

- LDAP Number Filter – фильтр поиска контактов на LDAP-сервере по номерам контактов.
- Server Address – адрес сервера LDAP, значение может быть IP-адресом или доменным именем.
- Cwmp порт – порт LDAP-сервера.
- Base – поиск корневой директории сервера.
- Имя пользователя – имя пользователя для входа на сервер.
- Пароль – пароль для входа на сервер.
- Max. Hits (1~32000) – максимальные результаты запроса.
- LDAP Name Attributes 1, 2, 3 – соответствующие атрибуты нужного имени.
- LDAP Number Attributes 1, 2, 3 – соответствующие атрибуты нужного номера.
- Protocol – используемая версия протокола.
- Search Delay(ms)(0~2000) – время отображения результатов поиска.
- LDAP Lookup For Incoming Call – возможность поиска отображаемого имени для входящих вызовов с использованием LDAP.
- LDAP Lookup For PreDial/Dial – возможность поиска отображаемого имени для набираемых номеров с использованием LDAP.

Нажмите кнопку «Применить».

#### 7.4 Чёрный список

Выберите пункт меню Телефонная книга -> Чёрный список. Данный пункт позволяет вносить контакты в чёрный список.



Таблица данных содержит следующие поля:

- ID – идентификатор контакта. Чёрный список поддерживает до 100 контактов.
- Действие – перечень возможных действий над контактом. Кнопки позволяют редактировать и удалить контакт соответственно.
- Имя – имя абонента.
- Номер – номер телефона абонента.
- Описание – описание контакта.

Инд. №	Подп. и дата	Взам. инв. №	Инд. № дубл.	Подп. и дата	<b>АЛСБ.465489.001РЭ</b>					Лист
					Изм.	Лист	№ докум.	Подп.	Дата	57

- Аккаунт – телефонная линия.

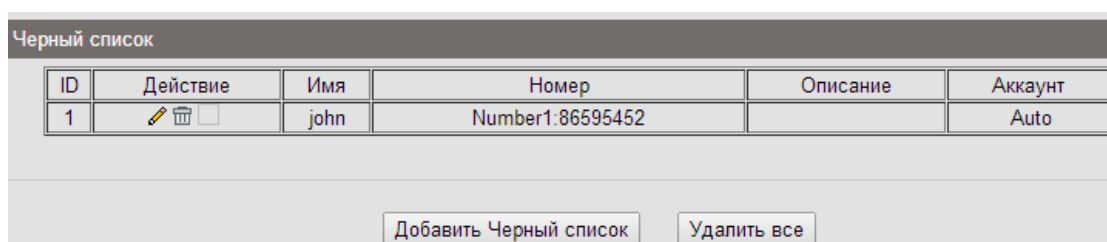
Для добавления контакта в чёрный список нажмите кнопку «Добавить в чёрный список».

**Чёрный список**

ID	1 ▼	Описание	<input type="text"/>
Имя	<input type="text"/>	Фамилия	<input type="text"/>
Мобильный	<input type="text"/>		
Домашний	<input type="text"/>		
Рабочий	<input type="text"/>		
Аккаунт	Авто ▼		

Заполните следующие поля:

- ID – идентификатор контакта. Значение выбирается из списка, всего чёрный список поддерживает добавление 100 контактов.
- Описание – описание контакта.
- Имя – имя абонента.
- Фамилия – фамилия абонента.
- Мобильный – номер мобильного телефона абонента.
- Домашний – домашний номер телефона абонента
- Рабочий – рабочий номер телефона абонента.
- Аккаунт – выбор аккаунта для осуществления звонка по номеру абонента.

Нажмите кнопку «Применить».

## 8. ОБСЛУЖИВАНИЕ ТЕЛЕФОНА

### 8.1 Основные функции

#### 8.1.1 Обновление по HTTP

Выберите пункт меню Обслуживание телефона -> Основные и откройте настройки обновления по HTTP, нажав на соответствующую ссылку.

Подп. и дата	
Инв.№ дубл.	
Взам. инв. №	
Подп. и дата	
Инв. №	

Изм.	Лист	№ докум.	Подп.	Дата	

**АЛСБ.465489.001РЭ**

Копировал

Формат А4

Лист

58

**Основные (Внимание: Не отключайте электропитание во время обновления!)**

**Обновление по HTTP >>**

Выберите файл	Выберите файл	Файл не выбран
Обновление ПО	Обновить	
Обновление ядра	Обновить ядро	
Конфигурация	Обновить	Создать резервную копию
XML Телефонная книга	Обновить	Создать резервную копию
Vcard	Обновить	Создать резервную копию
Лог	Создать резервную копию	
Все файлы конфигурации	Создать резервную копию	

Для обновления ПО телефона нажмите кнопку «Выберите файл» и укажите путь к файлу. Также данное окно позволяет обновлять и создавать резервные копии различных системных элементов телефона.

- Обновление ПО – обновление ПО телефона из указанного файла.
- Обновление ядра – обновление ядра ПО телефона.
- Конфигурация – конфигурационные файлы можно обновить в текущий момент, нажав кнопку «Обновить», или создать резервную копию файлов, нажав кнопку «Создать резервную копию».
- XML Телефонная книга – телефонную книгу можно обновить в текущий момент, нажав кнопку «Обновить», или создать резервную копию книги, нажав кнопку «Создать резервную копию».
- Vcard – все карты контактов можно обновить в текущий момент, нажав кнопку «Обновить», или создать резервную копию всех контактов, нажав кнопку «Создать резервную копию»
- Лог – создание резервной копии лог-файлов при нажатии кнопки «Создать резервную копию».
- Все файлы конфигурации – создание резервной копии всех конфигурационных файлов при нажатии кнопки «Создать резервную копию».

**8.1.2 Обновление по FTP**

Выберите пункт меню Обслуживание телефона -> Основные и откройте настройки обновления по FTP, нажав на соответствующую ссылку.

Инд. №	Взам. инв. №	Инд. № дубл.	Подп. и дата

Изм.	Лист	№ докум.	Подп.	Дата

**АЛСБ.465489.001РЭ**

Лист

59

**Обновление по FTP >>**

IP адрес сервера

Имя файла

Имя пользователя

Пароль

Обновление ПО

Обновление ядра

**Внимание: Для резервного копирования вводить имя файла не требуется.**

Конфигурация

Телефонная книга

Для обновления по протоколу FTP необходимо указать следующие параметры:

- IP адрес сервера – IP-адрес FTP-сервера.
- Имя файла – наименование файла с ПО.
- Имя пользователя – логин для входа на FTP-сервер.
- Пароль – пароль для входа на FTP-сервер.

Также данный пункт меню позволяет выполнить следующие операции:

- Обновление ПО – обновление ПО телефона.
- Обновление ядра – обновление ядра ПО телефона.
- Конфигурация – конфигурационные файлы можно обновить в текущий момент, нажав кнопку «Обновить», или создать резервную копию файлов, нажав кнопку «Создать резервную копию».
- Телефонная книга – телефонную книгу можно обновить в текущий момент, нажав кнопку «Обновить», или создать резервную копию книги, нажав кнопку «Создать резервную копию».

### 8.1.3 Обновление по TFTP

Выберите пункт меню Обслуживание телефона -> Основные и откройте настройки обновления по TFTP, нажав на соответствующую ссылку.

Подп. и дата	
Инв.№дубл.	
Взам. инв. №	
Подп. и дата	
Инв. №	

Изм.	Лист	№ докум.	Подп.	Дата

**АЛСБ.465489.001РЭ**

Лист

60

**Обновление по TFTP >>**

IP адрес сервера

Имя файла

Обновление ПО

Обновление ядра

**Внимание: Для резервного копирования вводить имя файла не требуется.**

Конфигурация

Телефонная книга

Для обновления по протоколу TFTP необходимо указать следующие параметры:

- IP адрес сервера – IP-адрес TFTP-сервера.
- Имя файла – наименование файла с ПО.

Также данный пункт меню позволяет выполнить следующие операции:

- Обновление ПО – обновление ПО телефона.
- Обновление ядра – обновление ядра ПО телефона.
- Конфигурация – конфигурационные файлы можно обновить в текущий момент, нажав кнопку «Обновить», или создать резервную копию файлов, нажав кнопку «Создать резервную копию».
- Телефонная книга – телефонную книгу можно обновить в текущий момент, нажав кнопку «Обновить», или создать резервную копию книги, нажав кнопку «Создать резервную копию».

#### 8.1.4 Загрузка логотипа

Выберите пункт меню Обслуживание телефона -> Основные настройки и откройте ссылку «Загрузка логотипа», предназначенную для загрузки логотипа. Системные требования к загружаемому файлу следующие, расширение bmp, разрешение 134x64.

**Загрузка логотипа >>**

Выберете файл:  Файл не выбран

---

Инд. №	Подп. и дата	Взам. инв. №	Инд. № дубл.	Подп. и дата

Изм.	Лист	№ докум.	Подп.	Дата	<b>АЛСБ.465489.001РЭ</b>	Лист
						61

Укажите путь к файлу с логотипом в стандартном диалоговом окне и нажмите кнопку «Применить». Логотип будет отображаться на экране телефона в режиме ожидания.

### 8.1.5 Заводские настройки

Выберите пункт меню Обслуживание телефона -> Основные и откройте заводские настройки, нажав на соответствующую ссылку.

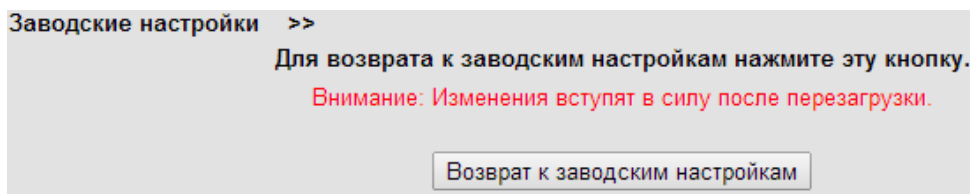

Окно Заводские настройки содержит кнопку «Возврат к заводским настройкам», при нажатии на которую будут сброшены все текущие настройки телефона, и будет осуществлён переход к заводским настройкам.

### 8.1.6 Перезагрузка

Выберите пункт меню Обслуживание телефона -> Основные и откройте операцию перезагрузки телефона, нажав на соответствующую ссылку.

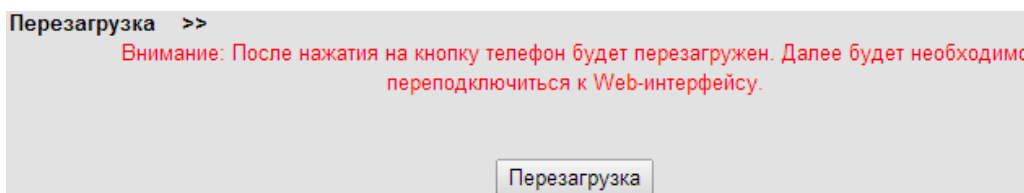

Окно Перезагрузка содержит кнопку «Перезагрузка», при нажатии на которую телефон будет перезагружен.

## 8.2 Расширенные настройки

### 8.2.1 Лог

Выберите пункт меню Обслуживание телефона -> Расширенные настройки и откройте настройки лог-файлов, нажав на соответствующую ссылку.

Инд. №	Подп. и дата	Взам. инв. №	Инв. № дубл.	Подп. и дата

Изм.	Лист	№ докум.	Подп.	Дата

АЛСБ.465489.001РЭ

Лист

62

Расширенные настройки

Лог >>

Отключить  
 Звонки      Error Level ▾  
 SIP  
 LCD

Отправка логов на сервер     Выкл     Вкл

Адрес Сервера      : 514

захват пакетов             

Окно Лог предназначено для настройки логирования событий, происходящих на телефоне. Используйте следующие элементы окна для настройки логирования:

- Отключить – отключение логирования.
- Звонок – режим логирования входящих и исходящих вызовов.
- SIP – режим логирования событий, связанных с SIP.
- LCD – режим логирования событий, связанных с LCD экраном.
- Поле выбора уровня логирования событий, возможные значения:
  - ✓ «Error Level» – уровень логирования ошибок.
  - ✓ «Warning Level» – уровень логирования предупреждений.
  - ✓ «Record Level» – уровень логирования записей.
  - ✓ «Debugging Level» – уровень отладки.
- Отправка логов на сервер – включение возможности отправки лог-файлов на указанный сервер.
- Адрес сервера – IP-адрес сервера для отправки логов и номер порта.
- Захват пакетов – функция фиксации пакетов в pcap-файлы.
- Создать резервную копию – создание резервной копии лог-файлов.

Нажмите кнопку «Применить».

### 8.2.2 Автоматическое обновление

Выберите пункт меню Обслуживание телефона -> Расширенные настройки и откройте настройки автоматического обновления, нажав на соответствующую ссылку.

Подп. и дата	
Инв.№ дубл.	
Взам. инв. №	
Подп. и дата	
Инв. №	

Изм.	Лист	№ докум.	Подп.	Дата

АЛСБ.465489.001РЭ

Лист

63

**Расширенные настройки**

Лог >>  
**Автоматическое обновление >>**

Авто-обновление  Вкл  Выкл

Опция DHCP:  ( По умолчанию: 66/  
Минимальное значение: 1/Максимальное  
значение: 254)

Протокол

Ссылка на сервер обновлений

Имя пользователя

Пароль

Автоматически скачивать ПО

Автоматически скачивать ядро

Автоматически скачивать конфигурационный файл

Загружать автоматически корпоративную тел. книгу

Автоматически скачивать телефонную книгу

Проверять наличие обновлений при загрузке

Блокировка телефона при проверке обновления  Выкл  Вкл

Частота авто-обновления  Час (По умолчанию: 7 дней/  
Максимально: 30 дней)

Время авто-обновления

Следующее автообновление Tue Apr 22 10:50:58 2014

AES  Выкл  Вкл

Ключ AES

Download Filename

Для настройки автоматического обновления примените следующие поля:

- Авто-обновление – поле активации/деактивации автоматического обновления ПО телефона.
- Опция DHCP – поле выбора включения/отключения опции DHCP, которая позволяет узнавать адрес сервера, с которого производится обновление ПО телефона. Также в текстовом поле Опция DHCP устанавливается номер опции.

Подп. и дата	
Инв.№ дубл.	
Взам. инв. №	
Подп. и дата	
Инв. №	

Изм.	Лист	№ докум.	Подп.	Дата

**АЛСБ.465489.001РЭ**

Копировал

Формат А4

- Протокол – поле выбора из списка варианта протокола, по которому будет передаваться ПО для обновления.
- Ссылка на сервер обновлений – адрес сервера, на котором хранится ПО для обновления.
- Имя пользователя – логин для доступа на сервер обновлений.
- Пароль – пароль для доступа на сервер обновлений.
- Автоматически скачивать ПО – поле выбора возможности автоматического скачивания ПО по мере его обновления на сервере.
- Автоматически скачивать ядро – поле выбора возможности автоматического скачивания ядро ПО по мере его обновления на сервере.
- Автоматически скачивать конфигурационный файл – поле выбора возможности автоматического скачивания конфигурационного файла ПО по мере его обновления на сервере.
- Загружать автоматически корпоративную телефонную книгу – поле выбора возможности автоматического скачивания корпоративной телефонной книги по мере её обновления на сервере.
- Автоматически загружать телефонную книгу – поле выбора возможности автоматического скачивания личной телефонной книги по мере её обновления на сервере.
- Проверять наличие обновлений при загрузке – поле выбора возможности проверки обновлений на сервере при загрузке телефона.
- Блокировка телефона при проверке обновления.
- Частота авто-обновления – период времени в часах, через который производится авто-обновление ПО телефона.
- Время авто-обновления – время, в которое производится авто-обновление, значение выбирается из списка.
- AES – поле выбора использования данного стандарта шифрования трафика с сервера обновлений.
- Ключ AES – ключ шифрования по данному стандарту.
- Download Filename – выбор типа наименования для скачиваемого файла – по умолчанию, верхний регистр или нижний регистр.

Кнопка «Обновить сейчас» позволяет проверить обновления и обновить телефон в текущий момент. Кнопка «Применить» используется для применения внесённых настроек.

Подп. и дата	
Инв.№дубл.	
Взам. инв. №	
Подп. и дата	
Инв. №	

Изм.	Лист	№ докум.	Подп.	Дата

АЛСБ.465489.001РЭ

Лист

65



## 10 ТЕХНИЧЕСКОЕ ОБСЛУЖИВАНИЕ

### Общие указания

Техническое обслуживание изделия заключается в поддержании условий работы устройства и в периодическом контроле правильности работы устройства.

Предусмотрены следующие виды технического обслуживания:

- плановый оперативный контроль, заключающийся в проверке работы изделия по показаниям данных мониторинга (мониторинг работы изделия осуществляется в Web-интерфейсе), и состоянию встроенной системы индикации;
- внеплановое обслуживание при возникновении неисправностей, заключающееся в определении появившихся неисправностей допущенным для этих работ персоналом.

### Требования к составу и квалификации обслуживающего персонала

Обслуживающий персонал должен иметь высшее или специальное техническое образование, знаком с основополагающими принципами построения IP-сетей и принципами работы IP-телефонии.

**ВНИМАНИЕ!** После проведения ремонтно-профилактических работ и т.п., в которых участвовали лица, не входящие в состав обслуживающего персонала, должна производиться переустановка ПО с резервной копии.

### Меры безопасности

При работе с изделием должны соблюдаться основные правила работы с электронными устройствами. Запрещается производить ремонтные работы с изделием при включённом питании.

### Порядок технического обслуживания изделия

Техническое обслуживание изделия заключается в периодическом обновлении ПО устройства. Если произведена корректная настройка автоматического обновления ПО устройства, то периодическое обновление ПО не требуется.

### Проверка работоспособности изделия

Текущее состояние изделия, его работоспособность проверяется средствами визуального осмотра изделия при подключении к сети и питанию, а также просмотром статуса системы в меню изделия или через web-интерфейс.

### Техническое освидетельствование

Инв. №	Подп. и дата	Взам. инв. №	Инв. № дубл.	Подп. и дата						Лист
					Изм.	Лист	№ докум.	Подп.	Дата	67

АЛСБ.465489.001РЭ

По согласованию с заказчиком на договорной основе предприятием-изготовителем может осуществляться технический надзор в процессе эксплуатации изделия, в соответствии с ГОСТ РВ 15.1 709.

**Консервация**

Изделие не предназначено для длительного хранения и консервации не подлежит.

Инв. №	Подп. и дата				Взам. инв. №	Инв. № дубл.	Подп. и дата	
Изм.	Лист	№ докум.	Подп.	Дата	<p style="text-align: center;"><b>АЛСБ.465489.001РЭ</b></p> <p style="text-align: center;">Копировал</p>			Лист
								68

## 11 ТЕКУЩИЙ РЕМОНТ

Если изделие неремонтопригодно на месте эксплуатации, и в случае возникновения неисправности его необходимо заменить на резервное, а неисправное изделие вернуть в компанию-изготовитель для ремонта или замены по следующему фактическому адресу:

ООО «КБЮТЭК» (Россия)

Россия, 121471, Москва, ул. Рябиновая, д.26, стр.2.

Телефон: +7 (495) 797-33-11

E-mail: info@qtech.ru

Инв. №	Подп. и дата	Взам. инв. №	Инв. № дубл.	Подп. и дата						
					Изм.	Лист	№ докум.	Подп.	Дата	Лист
					<b>АЛСБ.465489.001РЭ</b>					69
Копировал										
Формат А4										

## 12 ХРАНЕНИЕ

### Место хранения

Изделие в стандартной заводской упаковке предназначено для кратковременного хранения в капитальных отапливаемых хранилищах.

Складское помещение должно соответствовать ГОСТ В 9.003.

### Условия хранения изделия

Изделие в упакованном виде устойчиво к хранению в течение 36 месяцев (с момента отгрузки, включая время транспортирования) в складских отапливаемых помещениях при температуре от +5° С до +40° С, и среднемесячном значении относительной влажности воздуха 80% при температуре 20° С; допускается кратковременное повышение влажности (но не более одного месяца в год) до 98% при температуре, не превышающей 35° С без конденсации влаги.

Инв. №	Подп. и дата	Взам. инв. №	Инв. № дубл.	Подп. и дата					
					Изм.	Лист	№ докум.	Подп.	Дата
					<b>АЛСБ.465489.001РЭ</b>				
					Лист				
					70				

### 13 ТРАНСПОРТИРОВАНИЕ

#### Требования к транспортированию изделия

Изделие в упакованном виде должно соответствовать требованиям ГОСТ 28594-90 для упаковки, маркировки, транспортирования и хранения изделия.

Упакованное изделие транспортируют всеми видами транспортных средств в условиях, соответствующих условиям группы 5 по ГОСТ 15150. В районы с холодным климатом изделие не должно поставляться в зимнее время года, кроме аппаратов, нижнее значение температуры эксплуатации которых от минус 51 до минус 60 град С.

Транспортирование упакованного изделия с предприятия-изготовителя к потребителю без перевалки проводят в штабелях. Количество рядов в штабелях должно быть определено в зависимости от габаритных размеров и массы упакованной аппаратуры с учетом полного использования вместимости транспортных средств.

Изделие должно перевозиться в упакованном виде при соблюдении следующих условий:

- Транспортирование по железной дороге в вагонах проводится повагонными отправками.
- Транспортирование воздушными видами транспорта следует проводить в герметизированном отсеке. Не рекомендуется располагать аппаратуру в зоне вращения винтов.
- Транспортирование морским и речным видами транспорта следует проводить в контейнерах.

#### Порядок подготовки изделия для транспортирования

Перед транспортировкой изделие должно быть упаковано в заводскую упаковку в соответствии с требованиями раздела 1.9 данного Руководства.

#### Способы крепления изделия для транспортирования

Для предотвращения возможных перемещений при транспортировании упакованное изделие должно быть закреплено. Размещение и крепление изделий в транспортных средствах осуществляют в соответствии с правилами, действующими на транспорте данного вида. Средства крепления изделий к транспортным средствам не должны повреждать тару, аппаратуру и транспортные средства.

#### Порядок погрузки и выгрузки изделия и меры предосторожности

Во время транспортирования и погрузочно-разгрузочных работ транспортная тара не должна подвергаться резким ударам и прямому воздействию атмосферных осадков и пыли.

Инд. №	Подп. и дата	Взам. инв. №	Инв. № дубл.	Подп. и дата					
					Изм.	Лист	№ докум.	Подп.	Дата
					<b>АЛСБ.465489.001РЭ</b>				
					Лист 71				

При проведении погрузочно-разгрузочных работ должны строго выполняться требования знаков, нанесенных на потребительской таре.

При погрузочно-разгрузочных работах не допускается падение упакованной аппаратуры.

Рольганги и конвейеры должны быть оборудованы приспособлениями, исключающими возможность падения упакованной аппаратуры.

Инв. №	Подп. и дата	Взам. инв. №	Инв. № дубл.	Подп. и дата						
					Изм.	Лист	№ докум.	Подп.	Дата	Лист
					<b>АЛСБ.465489.001РЭ</b>					72

## 14 УТИЛИЗАЦИЯ

Изделие не содержит в своём составе опасных или ядовитых веществ, способных нанести вред здоровью человека или окружающей среде и не представляет опасности для жизни, здоровья людей и окружающей среды по окончании срока службы. В этой связи утилизация изделия может производиться по правилам утилизации общепромышленных отходов.

**ВНИМАНИЕ!** При утилизации изделия соблюдайте экологические нормы

Инв. №	Подп. и дата	Взам. инв. №	Инв. № дубл.	Подп. и дата					Лист
					Изм.	Лист	№ докум.	Подп.	Дата

АЛСБ.465489.001РЭ

Копировал

Формат А4

